

## 商标

深圳市道通科技股份有限公司（以下称“道通公司”）已经在中国及海外若干国家进行了商标注册，Autel®，MaxiSys™，MaxiDAS®，MaxiScan®，MaxiTPMS®，MaxiVideo™，MaxiRecorder™，和 MaxiCheck™ 均是道通公司的注册商标。本产品所提及之其它产品及公司名称为其它公司分别所有的商标。

## 版权信息

未征得道通公司的书面同意，任何公司或个人不得以任何形式（电子、机械、影印、录制或其它形式）对本说明书进行复制和备份。

## 免责声明和责任限制

说明书中的所有信息、规格及图示均为出版截止时的最新信息。道通公司保留对其进行更改而不另行通知的权利。说明书中的内容已经过认真审核，但不保证其内容（包括但不限于产品规格、功能及图示）的完整性和准确性。

本公司不承担任何直接、间接、特殊、附带的损坏赔偿或任何间接经济损失（包括但不限于利润损失）。

---

**注意：**对设备进行操作或维护前，请认真阅读本说明书，尤其是安全注意事项。

---

## 服务与支持



[pro.auteltech.com](http://pro.auteltech.com)

[www.auteltech.cn](http://www.auteltech.cn)



销售服务热线：400-009-3838 转 1

售后服务热线：400-009-3838 转 2



[Support@auteltech.net](mailto:Support@auteltech.net)

其它国家或地区的用户，请联系当地经销商寻求技术支持。

---

# 安全信息

为了自身与他人的安全，同时避免对设备与车辆造成损坏，所有操作该设备的人员请务必阅读本手册中所提到的安全注意事项。

由于进行车辆维修时会运用各种程序、工具、部件及技术，同时工作人员的操作方式也各有不同，且因诊断应用程序和该设备所检测产品的种类繁多，本手册无法对每种情况进行预测并提供安全建议。汽车维修技术人员有责任对所测试的系统进行充分的了解，并合理使用适当的维修方法和测试程序。进行测试时，必须使用适当的操作方法，以避免对自身和工作区域内其他人员的人身安全造成威胁，同时避免对正在使用的设备或正在测试的车辆造成损坏。

使用设备前，请参考并遵守车辆或设备生产商提供的安全信息及适用的测试程序。请按照本手册的说明使用该设备，阅读、理解并遵守手册中的所有安全信息和指示。

## 安全指引

安全信息说明主要用以防止人身伤害和设备损坏，所有安全信息说明均以一个特定的标志词指示危险等级。

 **危险：**表示一种紧急的危险情况，如不加避免（回避），将会导致操作人员或旁观者死亡或重伤。

 **警告：**表示一种潜在的危险情况，如不加避免（回避），将会导致操作人员或旁观者死亡或重伤。

## 安全须知

在此说明的安全信息涵盖了道通公司意识到的所有情况。道通公司无法知晓、预测、或建议所有可能的危害。操作人员必须确保在任何情况下所执行的维修操作不会对人身安全造成伤害。

 **危险：**发动机正在运行时，请保持维修区域通风良好，或妥善连接发动机与建筑的排气系统。发动机产生的一氧化碳气体会导致反应迟钝，甚至严重的人身伤害或死亡。

 **使用耳机时请勿将音量调得过高**  
长期高音量刺激可能导致耳朵丧失听觉。

**安全警告:**

- 始终保持在安全的环境中进行车辆诊断。
- 佩戴符合 ANSI 标准的护目镜。
- 保持衣服、头发、手、工具、测试仪等远离正在运转的或发热的发动机部件。
- 汽车排放的废气有害身体，须保持在通风良好的场所进行车辆诊断。
- 启动发动机前，应确认拉好驻车制动，使用挡车物挡好前轮，并将变速杆置于空挡（手动变速器），或者驻车挡（自动变速器），以免启动发动机时车辆突然窜出伤人。
- 在点火线圈、分电器盖、点火线路和点火塞周围作业时须格外小心。这些部件在发动机运转时产生的电压十分危险。
- 在作业区域配备汽油、化学品、电气失火等专用的灭火器。
- 当点火开关接通或发动机运转时，不得连接或断开诊断设备。
- 保持诊断设备干燥和清洁，远离汽油、水和油脂类物品。必要时，请用涂有温和性洗涤剂的干净布块清洗设备表面。
- 切勿在驾驶车辆的同时操作诊断设备，以免分心造成车祸。
- 维修车辆时请参考维修手册说明，并严格按照诊断程序和注意事项的规定进行操作。否则可能导致人身伤害或对诊断设备造成损坏。
- 为避免损坏诊断设备或产生错误数据，请确保车辆电池电量充足，且车辆诊断座的连接清洁及安全。
- 不要将诊断设备置于车辆配电器上，强烈的电磁干扰会导致设备损坏。

---

# 目录

安全信息.....	II
<b>1 使用手册.....</b>	<b>1</b>
1.1 约定.....	1
1.1.1 粗体.....	1
1.1.2 术语.....	1
1.1.3 提示信息和注意事项.....	1
1.1.4 超链接.....	2
1.1.5 操作步骤.....	2
<b>2 产品概述.....</b>	<b>3</b>
2.1 MAXICHECK 专业匹配设备.....	3
2.1.1 功能描述.....	3
2.1.2 电源.....	5
2.1.2 设备规格.....	5
2.2 XP201 – 专用编程器.....	7
2.2.1 产品描述.....	7
2.2.2 设备规格.....	7
2.2.3 组件及端口.....	8
状态指示灯.....	8
接线端口.....	9
USB 接口.....	11
支持读写 EEPROM 的类型列表.....	11
支持读写 9S12 的类型.....	14
2.3 配件介绍.....	15
2.3.1 测试主线.....	15
2.3.2 OBD I 转接头.....	15
2.3.3 其它配件.....	16
<b>3 开始使用.....</b>	<b>17</b>
3.1 开机.....	17
3.1.1 应用程序菜单.....	18
3.1.2 屏幕定位器和导航按钮.....	19
3.1.3 系统状态图标.....	21

---

3.2	关机 .....	21
3.2.1	重启系统 .....	21
3.3	安装电脑软件 .....	21
3.3.1	打印操作 .....	22
<b>4</b>	<b>诊断操作 .....</b>	<b>23</b>
4.1	连接车辆 .....	23
4.1.1	车辆菜单布局 .....	24
4.2	车辆识别 .....	25
4.2.1	自动 VIN 扫描 .....	26
4.2.2	手动 VIN 输入 .....	27
4.2.3	手动车辆选择 .....	28
4.2.4	选择车辆系统 .....	28
4.2.5	OBD 访问模式 .....	28
4.3	界面导航 .....	28
4.3.1	诊断界面布局 .....	29
4.3.2	屏幕信息 .....	31
4.3.3	执行选择操作 .....	32
4.4	主菜单 .....	32
4.5	防盗 .....	33
4.6	维修保养 .....	34
4.7	诊断 .....	35
4.7.1	读故障码 .....	38
4.7.2	清故障码 .....	39
4.7.3	读数据流 .....	39
4.8	通用 OBD II 操作 .....	45
4.8.1	通用操作 .....	45
4.8.2	功能描述 .....	47
4.9	退出诊断程序 .....	49
<b>5</b>	<b>数据管理操作 .....</b>	<b>51</b>
5.1	操作 .....	51
5.1.1	图片文件 .....	51
5.1.2	PDF 文件 .....	53
5.1.3	数据回放 .....	53
5.1.4	诊断程序管理 .....	54

---

5.1.5	数据记录.....	54
<b>6</b>	<b>MAXIFIX 操作.....</b>	<b>55</b>
6.1	界面导航.....	55
6.1.1	术语介绍.....	56
6.2	操作.....	57
6.2.1	首页.....	57
6.2.2	我的 MaxiFix.....	59
6.2.3	搜索.....	61
6.2.4	问题中心.....	62
6.2.5	我的消息.....	62
6.2.6	支持.....	63
<b>7</b>	<b>设置操作.....</b>	<b>64</b>
7.1	操作.....	64
7.1.1	单位.....	64
7.1.2	语言.....	65
7.1.3	固件升级.....	65
7.1.4	打印设置.....	65
7.1.5	消息推送.....	66
7.1.6	关于我们.....	67
7.1.7	系统设置.....	67
<b>8</b>	<b>维修站管理操作.....</b>	<b>68</b>
8.1	已测车型.....	69
8.2	维修站信息.....	71
8.3	客户管理.....	72
<b>9</b>	<b>更新操作.....</b>	<b>74</b>
<b>10</b>	<b>远程桌面操作.....</b>	<b>76</b>
10.1	操作.....	76
<b>11</b>	<b>支持操作.....</b>	<b>78</b>
11.1	产品注册.....	78
11.2	界面布局.....	79

---

11.3	我的帐户.....	79
11.4	客诉.....	80
11.5	数据记录.....	83
11.6	论坛.....	84
11.7	常见问题.....	86
<b>12</b>	<b>学院.....</b>	<b>87</b>
<b>13</b>	<b>快速链接操作.....</b>	<b>88</b>
<b>14</b>	<b>保养和服务.....</b>	<b>89</b>
14.1	保养说明.....	89
14.2	快速检修指南.....	89
14.3	电池使用.....	90
14.4	服务流程.....	91
<b>15</b>	<b>保修.....</b>	<b>93</b>

---

# 1 使用手册

本手册包含了设备的使用说明。

手册中显示的一些图示可能包含了您使用的系统中所没有的模块和选配设备，您可通过联系当地的销售代理及经销商，了解和购买其它选配的模块及配件。

## 1.1 约定

本手册使用了以下约定。

### 1.1.1 粗体

粗体强调用来突出可选项目，如按钮和菜单选项。

例如：

- 点击【确定】。

### 1.1.2 术语

术语“选择”指选定一个按钮或菜单项并点击它以确认选择。

### 1.1.3 提示信息和注意事项

本手册使用了以下信息。

#### 提示

**提示**信息提供如附加的使用说明、技巧及建议等有帮助的信息。

#### 注意

**注意事项**提醒应注意避免（回避）的情况，以防止造成对诊断设备或车辆的损坏。



---

## 1.1.4 超链接

本手册电子档中包含了连接到相关章节、操作程序、及图示的超链接或链接。蓝色字体即代表可选的超链接。

## 1.1.5 操作步骤

箭头图标表示一个操作程序。

### ➤ 如何进行语言设置

1. 点击 MaxiCheck 程序菜单中的【**设置**】应用程序。
2. 点击左列的【**语言**】选项。
3. 选择需要的语言。选定的语言右侧会出现一个“√”图标。
4. 点击左上角的【**主页**】按钮返回至 MaxiCheck 程序菜单，或选择系统设置中的其它选项进行设置。

## 2 产品概述

MaxiCheck MX808IM™ 携带方便、设计新颖、性能超强，是为客户量身定做的新一代汽车专用匹配设备。它使用四核三星 Exynos 处理器，配备 7.0 英寸 LCD 电容式触摸屏，基于全新的 Android 多任务操作系统，结合最全的原厂级诊断车型覆盖，MaxiCheck MX808IM 以其更强的灵活性成为维修厂真正实现无忧防盗匹配的理想产品。

MaxiCheck 系统由两部分组成：

- MaxiCheck 专业匹配设备 – 防盗匹配系统的中央处理器和监控器
- 专用编程器( XP201 ) --用于读写大众钥匙芯片数据、克隆和生成专用钥匙、读写车载 EEPROM 数据，以及读写 Freescale 9S12 系列 MCU。
- 本手册描述了产品的结构，以及如何结合使用各设备并获得诊断解决方案的操作方法。

### 2.1 MaxiCheck 专业匹配设备

#### 2.1.1 功能描述



图 2-1 MaxiCheck 专业匹配设备前视图

1. 7.0 英寸 LED 电容式触摸屏
2. 外界光传感器—检测环境亮度
3. 电源 LED 灯 – 显示电池电平&充电或系统状态
4. 车辆通信 LED 灯—平板电脑与车辆通信时，该灯会亮起

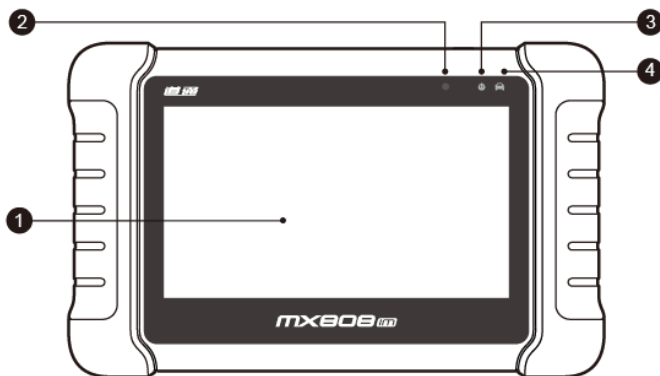

图 2-2 MaxiCheck 专业匹配设备后视图

5. 可折叠支架—从平板背面展开以 30 度角支撑设备，方便平稳摆放及免提浏览
6. 散热口
7. 机身贴纸

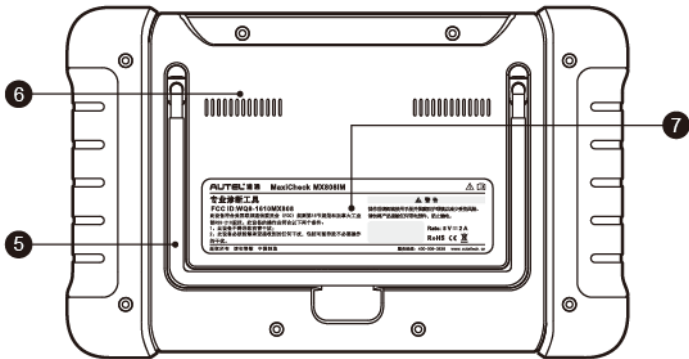

图 2-3 MaxiCheck 专业匹配设备俯视图

8. 电源插口
9. MiniSD 卡槽
10. 诊断接口
11. USB 端口
12. 锁屏/电源按钮—长按可开启/关闭 MaxiCheck 平板，短按可所锁屏

## 2.1.2 电源

MaxiCheck 专业匹配设备可通过以下任一电源供电:

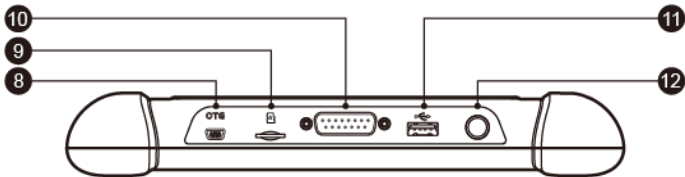
- 内置电池组
- AC/DC 电源
- 车辆电源

### 内置电池组

平板诊断设备可由内置可充电电池供电，电池完全充电能保证设备连续不间断工作 12 小时。

### AC/DC 电源

平板诊断设备可使用 AC/DC 电源适配器通过壁式插座供电。AC/DC 电源可为内置电池组充电。

### 车辆电源

平板诊断设备可通过直接连接点烟器或车辆上的其它可用电源端口获得供电。

## 2.1.2 设备规格

项目	描述
操作系统	Android™ 4.4.4 ICS 操作系统
处理器	三星 Exynos 四核处理器 1.4GHz
存储器	1GB RAM & 32GB 板上存储器

项目	描述
显示器	7.0 英寸 LCD 电容式触摸屏，1024X600P 分辨率
连通性	<ul style="list-style-type: none"><li>• Wi-Fi (802.11 a/b/g/n)</li><li>• Mini USB 2.0</li><li>• SD 卡</li></ul>
传感器	重力传感器，光线传感器 ( ALS )
电源和电池	<ul style="list-style-type: none"><li>• 5000 毫安锂聚合物电池</li><li>• 支持 5 伏 AC/DC 电源充电</li></ul>
输入电压	5 V/3 A
功耗	500mA
工作温度	-10 至 60°C ( 14 至 140°F )
存储温度	-20 至 70°C ( -4 至 158°F )
外壳	加固型塑料外壳+橡胶保护套
尺寸 (长 x 宽 x 高)	270.8*176.0*36.0mm
重量	0.79 kg
支持协议	ISO9142-2, ISO14230-2,ISO15765, K/L-Line, Flashing Code, SAE-J1850 VPW, SAE-J1850 PWM, ISO11898 (Hightspeed, Middlespeed, Lowspeed and Singlewire CAN, fault-tolerant CAN), SAE J2610,GM UART,UART Echo Byte Protocol, Honda Diag-H Protocol, TP2.0, TP1.6

## 2.2 XP201 – 专用编程器

### 2.2.1 产品描述

专用编程器 XP201 能够用于读写大众钥匙芯片数据、克隆和生成专用钥匙、读写车载 EEPROM 数据、读写奥迪方向锁 V1 (MC68HC908GR6A) 芯片 (配合 APB002 配件使用) 及读写奥迪 A6/Q7 防盗 J518 模块 (MC9S12DG128) 芯片。XP201 编程器需要在加载有编程器软件的诊断设备上配合使用，读写设备数据快速准确可靠。

### 2.2.2 设备规格

名称	规格
工作温度	-10°C ~ 85°C ( 14°F ~ 185°F )
储存温度	-20°C ~ 85°C ( -4°F ~ 185°F )
接口	Mini USB , VGA_DB15
输入电源电压	5 VDC
工作电流	< 250 mA
消耗最大功率	1 W
设备尺寸 (长*宽*高)	130 mm * 68 mm * 28 mm
包装尺寸 (长*宽*高)	201 mm * 167 mm * 75 mm
产品净重	466 g
产品总重量	11 kg (20 pcs)

## 2.2.3 组件及端口



图 2-4 专用编程器 XP201 图示

1. 汽车钥匙芯片孔---放置车辆钥匙芯片，用于读写车辆钥匙芯片信息。
2. 汽车钥匙槽---放置车辆钥匙，用于读取车辆钥匙信息。
3. 状态指示灯---显示专用编程器 XP201 当前工作状态，详见表 2-1 状态指示灯描述。
4. 接线端口---连接 EEPROM 转接器和连接 EEPROM 夹具集成 MC9S12 线束。
5. USB 接口---交互信息，提供电源。

### 状态指示灯

双色灯	状态	描述
灯亮	绿灯常亮	电源工作正常和缺省状态
	绿灯闪烁	数据交互状态
	红灯常亮	故障状态

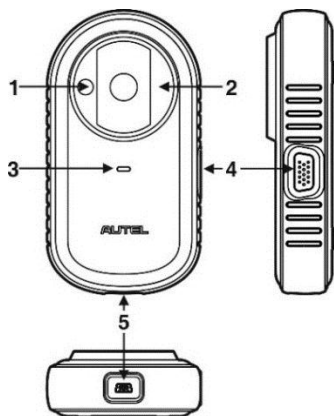
表 2-1 状态指示灯描述

## 接线端口

接线端口配合连接 2 个配件 :EEPROM 夹具集成 MC9S12 线束和 EEPROM 转接器。

EEPROM 夹具集成 MC9S12 线束



图 2-5 EEPROM 夹具集成 MC9S12 线束

1. MC9S12 线束

序号	颜色	定义	对应 DB15 的脚位	备注
3	绿色	TXCLKS	1	

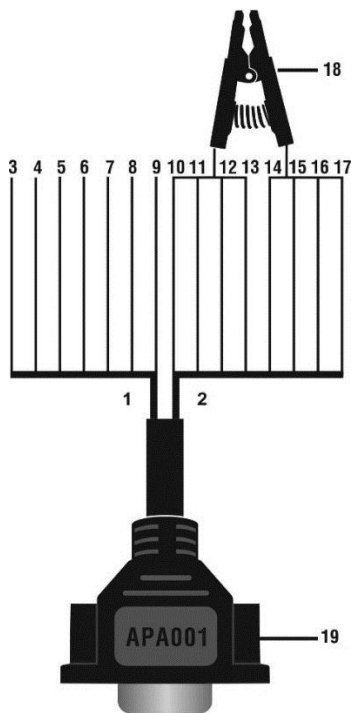

序号	颜色	定义	对应 DB15 的脚位	备注
4	黑色	GND	2	屏蔽线
5	白色	TOSC	6	屏蔽线
6	蓝色	TSW	7	
7	棕色	GND	8	
8	黄色	TRESET	11	
9	红色	VDD	12	

表 2-2 MC9S12 线束定义

## 2. EEPROM 夹具线束

序号	颜色	定义	对应 DB15 的脚位	备注
10	红白色	P1	5	红色为 1 脚
11	紫白色	P2	15	
12	蓝白色	P3	10	
13	灰白色	P4	4	
14	棕白色	P5	14	
15	绿白色	P6	9	
16	橙白色	P7	3	
17	黑白色	P8	13	黑色为 8 脚

表 2-3 EEPROM 夹具线束定义

在使用夹子连接 EEPROM 的管脚时,EEPROM 读写可能失败或者产生数据错误,可能原因如下:

- A. 连接的被测试板电路影响了 EEPROM 的读写;

- B. 被测试板和 EEPROM 通讯，夹上夹子后通讯相互影响；
- C. EEPROM 的通讯速率高，过长的夹线长度影响了信号完整性，通讯不可靠。

所以建议尽量采用拆片的方法，将 EEPROM 焊接到 EEPROM 转接器上或者放置到 EEPROM 插座上，然后再插到 EEPROM 转接器上。

18. EEPROM 夹具

19. DB15 VGA 接口

## EEPROM 转接器

EEPROM 转接器兼容三种 8 脚封装 TSSOP、SOP、DIP 的连接，每一种封装预留三路相同的接口，当一路接口损坏时功能使用不受影响。EEPROM 转接器也可以和 EEPROM 插座配合使用，但只限于 SOP8 封装，将 SOP8 EEPROM 的管脚正确的对应放置到 EEPROM 插座上，在正确对应插到 EEPROM 转接器。

## USB 接口

使用 USB 线连接 XP201 和诊断设备以进行数据通讯；使用 USB 适配器为设备供电。

## 支持读写 EEPROM 的类型列表

芯片类型	名称	芯片类型	名称
ATMEL	AT24C01	ATMEL	AT24C1024
ATMEL	AT24C02	ATMEL	AT24C128_1.8
ATMEL	AT24C04	ATMEL	AT24C256_1.8
ATMEL	AT24C08	ATMEL	AT24C512_1.8
ATMEL	AT24C16	ATMEL	AT24C01A
ATMEL	AT24C32	ATMEL	AT24C512
ATMEL	AT24C64	ATMEL	AT25010
ATMEL	AT24C128	ATMEL	AT25020
ATMEL	AT24C256	ATMEL	AT25040

芯片类型	名称	芯片类型	名称
ATMEL	AT25080	ATMEL	AT59C11
ATMEL	AT25160	ATMEL	AT59C22
ATMEL	AT25320	ATMEL	AT59C13
ATMEL	AT25640	CATALYST	CAT25C01
ATMEL	AT25128	CATALYST	CAT25C02
ATMEL	AT25256	CATALYST	CAT25C04
ATMEL	AT25512	CATALYST	CAT25C08
ATMEL	AT25010_1.8	CATALYST	CAT25C16
ATMEL	AT25020_1.8	CATALYST	CAT25C32
ATMEL	AT25040_1.8	CATALYST	CAT25C64
ATMEL	AT25080_1.8	CATALYST	CAT25C128
ATMEL	AT25160_1.8	CATALYST	CAT25C256
ATMEL	AT25320_1.8	FAIRCHILD	FM93CS46T
ATMEL	AT25640_1.8	FAIRCHILD	NM24C16U
ATMEL	AT25128_1.8	FAIRCHILD	NM24C16UT
ATMEL	AT25256_1.8	FAIRCHILD	NM24C17U
ATMEL	AT93C86	FAIRCHILD	NM24C17UT
ATMEL	AT93C46A	MICROCHIP	85C72
ATMEL	AT93C46	MICROCHIP	85C82
ATMEL	AT93C46R	MICROCHIP	85C92
ATMEL	AT93C56	MICROCHIP	25xx040
ATMEL	AT93C57	MICROCHIP	25xx080
ATMEL	AT93C66	MICROCHIP	25xx160
ATMEL	AT93C76	MICROCHIP	25xx320

芯片类型	名称	芯片类型	名称
MICROCHIP	25xx640	NATIONAL	NM93CS56
MICROCHIP	25xx040_TSSOP	NATIONAL	NM93CS66
MICROCHIP	93C46X	NXP	PCF8582C
MICROCHIP	93C46A	NXP	PCF8594C
MICROCHIP	93C06	NXP	PCF8598C
MICROCHIP	93C46	OKI	MSM16911
MICROCHIP	25xx320_TSSOP	Seiko	S_24H30
MICROCHIP	25xx640_TSSOP	Seiko	S_24H30_SOP8
MICROCHIP	93C46AX	Seiko	S_24H45
MICROCHIP	93C46BX_93C46C X	Seiko	S_24H45_SOP8
MICROCHIP	93C56A	Seiko	S_24S30
MICROCHIP	93C56	Seiko	S_24S45
MICROCHIP	93C66A	SONY	CXK1011
MICROCHIP	93C66	SONY	CXK1012
MICROCHIP	93C76A	SONY	CXK1013
MICROCHIP	93C76	ST	M24C01
MICROCHIP	93C86A	ST	M24C02
MICROCHIP	93C86	ST	M24C04
NATIONAL	NM93C13	ST	M24C08
NATIONAL	NM93C14	ST	M24C16
NATIONAL	NM93C14TM8	ST	M24C32
NATIONAL	NM93CS06	ST	M24C64
NATIONAL	NM93CS46	ST	M95010

芯片类型	名称	芯片类型	名称
ST	M95020	ST	ST24x02/ST25x02
ST	M95040	ST	ST24x04/ST25x04
ST	M95080	ST	ST24x08/ST25x08
ST	M95160	ST	ST24x16/ST25x16
ST	M95320	XICOR	X5043
ST	M95640	XICOR	X5045
ST	M95128	XICOR	X24C44
ST	M95256	XICOR	X25043
ST	M95512	XICOR	X25045
ST	M35080	TMC	TMC93LC46
ST	M93C46	TMC	TMC93LC56
ST	M93C56	TMC	TMC93LC57
ST	M93C66	TMC	TMC93LC66
ST	M93C76	TMC	TMC93LC86
ST	M93C86	TOSHIBA	TC89101
ST	M93S46	TOSHIBA	TC89102
ST	M93S56	TOSHIBA	TC89121
ST	M93S66	TOSHIBA	TC89122
ST	ST24x01/ST25x01		

### 支持奥迪方向锁和 J518 模块读写

芯片类型	名称
FREESCALE	MC9S12DG128
MOTOROLA	MC68HC908GR16A

注：支持在板读写奥迪 A6/Q7 (--2010)防盗 J518 模块和拆片/在板读写奥迪方向锁 V1 模块 (配合 APB002 配件(选配))。

## 2.3 配件介绍

### 2.3.1 测试主线



图 2-6 测试主线

### 2.3.2 OBD I 转接头

OBD I 转接头用于连接非 OBD II 车辆诊断座。根据所测试车辆的型号选择合适的接头。常用接头如下所示：

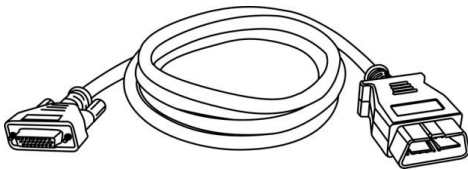

马自达 17



起亚 20



起亚 10

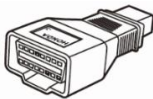

本田 3

### 2.3.3 其它配件



**USB 连接线**

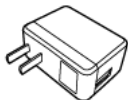

**USB 外接电源适配器**

通过连接外部电源对平板诊断设备进行供电。

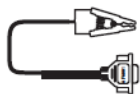

**APA001**

EEPROM 夹具集成 9612 线束

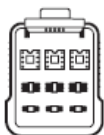

**APB001**

EEPROM 转接器

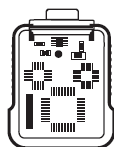

**APB002**

68HC908 转换器

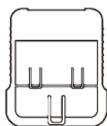

**APD001**

EEPROM 转接器外壳



**APA002**

EEPROM 插座

## 3 开始使用

使用 MaxiCheck 专业匹配设备前,确保设备内置电池电量充足或已连接直流电源 (详见第 5 页 2.1.1 电源)

### 3.1 开机

按下平板诊断设备顶部左侧的【锁屏/电源】按钮开启设备。系统启动后将显示锁定屏幕,按住并拖曳小圆圈至外圈边缘解锁屏幕,系统将显示 MaxiCheck 程序菜单。



图 3-1 MaxiCheck 程序菜单示意图

1. 应用程序菜单
2. 屏幕定位器和导航按钮
3. 状态图标

**提示：**首次开启平板诊断设备时,屏幕默认为锁定状态。建议您在不使用设备时随时锁屏,以保护系统信息安全并减少电量消耗。

平板诊断设备的所有操作均通过触摸屏控制执行。诊断程序主要以菜单选择进行操作引导,用户通过一系列问题和选项的选择进行程序操作或数据查找。后续的章节中将对各应用程序的菜单操作进行相应的说明。



### 3.1.1 应用程序菜单

用户通过应用程序菜单选择运行不同的应用程序。下表对系统应用程序进行了简要描述。

请使用触控笔或指尖点击选择要运行的应用程序。

表 3-1 应用程序

程序名称	图标	描述
诊断		运行及执行汽车诊断程序，详见第 23 页 <i>诊断操作</i> 。
数据管理		用于浏览和管理已保存的数据文件，详见第 51 页 <i>数据管理操作</i> 。
MaxiFix		登录 MaxiFix 线上数据库，查询和浏览海量通用的维修技巧和参考信息，详见第 55 页 <i>MaxiFix 操作</i> 。
设置		设置 MaxiCheck 系统并查看设备的基本信息，详见第 64 页 <i>设置操作</i> 。
维修站管理		用于编辑和保存维修站信息及用户信息，同时查看测试车辆的历史记录，详见第 68 页 <i>维修站管理操作</i> 。
更新		查看、下载并安装 MaxiCheck 系统的最新更新软件，详见第 74 页 <i>更新操作</i> 。
功能查询		在线查询道通所有诊断产品，支持的车型和对应控制单元下可执行的功能。
防盗		用于执行车辆防盗相关的功能匹配



程序名称	图标	描述
编程器		用于读写大众钥匙芯片数据、克隆和生成专用钥匙、读写车载 EEPROM 数据 以及读写 Freescale 9S12 系列 MCU。
维修保养		用于车辆维修或保养后，执行车辆相关部件或车辆数据的复位匹配。
远程桌面		通过运行 TeamViewer 远程控制软件程序以接收远程支持，详见第 76 页 <i>远程桌面操作</i> 。
支持		登录线上“支持”平台连接道通公司在线服务站点进行同步通信操作，详见第 78 页 <i>支持操作</i> 。
培训		存储和播放关于设备使用或车辆诊断技巧的技术教程和培训视频，详见第 87 页 <i>学院操作</i> 。
快速链接		提供相关联的网站书签，快速获取产品相关的更新、服务、支持及其它信息，详见第 88 页 <i>快速链接</i>

### 3.1.2 屏幕定位器和导航按钮

下表描述了位于屏幕底部的各个导航按钮的操作功能：

表 3-2 屏幕定位器和导航按钮

名称	图标	描述
屏幕定位器		指示正在浏览的屏幕位置，左右滑动屏幕可翻看前后页面。
返回		返回到上一个界面。
主页		返回 Android 系统的主界面。

名称	图标	描述
最近使用程序		显示在用程序的缩略图列表。点击程序缩略图可打开相应的应用程序,向右拖曳程序缩略图可关闭该程序。
Chrome 浏览器		启用 Chrome 浏览器。
防盗		可直接进入“防盗”界面
维修保养		可直接进入“维修保养”界面
截屏		长按可进行截屏并保存图像。保存的文件会自动存储在“数据管理”应用程序中以便之后查看
MaxiCheck 快捷键		点击直接切换或返回到 MaxiCheck 操作程序界面。
MaxiCheckHome 键		点击直接返回到诊断主界面

### 3.1.3 系统状态图标

系统状态是标准 Android 操作系统的默认图标，MaxiCheck 专业匹配设备可运行普通 Android 平板电脑支持的所有功能。请参考 Android 文档了解更多信息。

## 3.2 关机

关闭 MaxiCheck 专业匹配设备前必须终止所有车辆通信。通信时强制关机可能会导致一些车辆的电控模块出现问题。请在关机前退出诊断应用程序。

- **如何关闭 MaxiCheck 专业匹配设备**
  1. 按住【**锁屏/电源**】按钮。
  2. 点击【**确定**】后系统将在几秒钟内关闭。

### 3.2.1 重启系统

当系统崩溃时，长按【**锁屏/电源**】按钮 8 秒钟可重启系统。

## 3.3 安装电脑软件

MaxiCheck 系统可以通过在电脑上安装特定软件实现更多的操作功能及更好的用户体验。

MaxiCheck 工具包附带的 CD 中有两个安装程序包，安装程序中包含以下应用软件：

1. **PC Link** - 启用“打印程序”可接收并编辑 MaxiCheck 专业匹配设备发送的打印文件
- **如何安装安装程序**
    1. 将 CD 插入电脑光盘驱动器，系统将立即启动驱动安装向导。
    2. 在欢迎页面上点击【**下一步**】。
    3. 点击【**更改**】按钮选择一个目标文件进行程序安装，然后点击

**【下一步】**继续；或者直接点击**【下一步】**继续，不改变默认的目标文件夹。

4. 点击**【安装】**，安装程序将被安装到电脑上。

### 3.3.1 打印操作

本章节介绍了如何从 MaxiCheck 专业匹配设备接收文件并在电脑上执行打印操作。

➤ **如何通过电脑打印文件**

1. 在电脑上安装 PC Link 打印程序。
2. 打印前确保平板诊断设备通过无线网络或局域网与电脑连接。
3. 运行电脑上的打印程序。
4. 点击 MaxiCheck 系统任一应用程序工具栏上的**【打印】**按钮，生成临时文件并发送至电脑进行打印。
5. 点击电脑程序界面顶部的**【打印服务器】**选项卡，等待程序加载要打印的文件。
6. 点击**【打印】**按钮开始打印。

---

**提示：** 确保安装了打印程序的电脑与打印机已连接。

---

## 4 诊断操作

诊断程序通过测试主线与车辆电控系统建立数据连接，可读取诊断信息，查看数据流参数。可对车辆进行防盗匹配和特殊功能操作。

### 4.1 连接车辆

汽车诊断前，应确保周围环境条件在设备的工作范围内，如车辆安全、人员安全、其他测试条件。然后开始连接设备。

根据车辆型号的不同，选择相应的测试接头。

#### **对符合 OBD II 的车辆：**

将测试接头的一端与汽车诊断座相连接，另一端插入设备的诊断插座内，用手拧紧螺丝。

#### **对符合 OBD I 的车辆：**

基本连接步骤如 OBD II，只是根据车型的不同，使用的是不同的 OBD 的接头，

有些车辆不能通过汽车诊断座来获得电源，或者由于电源引脚损害，有可能需要通过其他方式来获得设备运作需要的电源。

- 通过点烟器：取出点烟器，将点烟器线的一端入设备的主要连线插口。另一端插入汽车点烟器孔。
- 通过电瓶：将双钳电源线的电源钳夹在电瓶的正负极（注意：红色电源钳接正极，黑色电源钳接负极），另外一端与点烟器线的一端相连接。

### 4.1.1 车辆菜单布局

测试主线与车辆连接成功后，便可开始执行车辆诊断操作。点击 MaxiCheck 程序菜单上的【诊断】按钮打开“车辆菜单”。



图 4-1 “车辆菜单”界面示图







1. 顶部工具栏
2. 生产商菜单

#### 顶部工具栏

下表描述了屏幕顶部工具栏上各个按钮的功能：

表 4-1 顶部工具栏

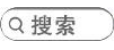
名称	图标	描述
主页		返回 MaxiCheck 程序菜单。
VIN 扫描		轻触该按钮可以打开一个下拉菜单列表；点击【自动检测】进行自动 VIN 码检测，点击【手动输入】可手动输入 VIN 码。
全部		显示车辆菜单中所有车辆品牌。

历史		显示已存储的测试车辆历史记录。通过该选项可以直接访问之前执行过诊断会话的测试车辆。详见第 69 页 <i>8.1 已测车型</i> 。
美洲		显示美洲车菜单
欧洲		显示欧洲车菜单。
亚洲		显示亚洲车菜单。
国产车		显示国产车菜单。
搜索		轻触该按钮可以打开虚拟键盘，手动输入所需的具体车辆品牌进行搜索。
取消		轻触该按钮退出搜索界面，或取消某个操作。

## 生产商菜单

生产商菜单包含了不同的车标和品牌名称。测试主线与测试车辆连接好后，选择对应的车辆生产商开始防盗匹配会话。

## 4.2 车辆识别

MaxiCheck 系统可支持 4 种车辆识别方式。

1. 自动 VIN 扫描
2. 手动 VIN 输入
3. 手动车辆选择
4. 选择车辆系统
5. OBD 直接访问



## 4.2.1 自动 VIN 扫描

MaxiCheck 系统具有最新的自动 VIN 扫描功能，只需点击【VIN 扫描】按钮便能识别所有 CAN 兼容车辆。自动 VIN 扫描功能方便技术人员快速检测到目标车辆，扫描所有车辆上可诊断的 ECU，并针对各个系统进行诊断。

### ➤ 如何进行自动 VIN 扫描

#### 方法一：快速自动 VIN 码扫描

1. 点击 MaxiCheck 程序菜单中的【**诊断**】应用程序按钮，打开“车辆菜单”。(图 4-1)
2. 点击顶部工具栏上的【**VIN 扫描**】按钮。
3. 选择【**自动检测**】，诊断仪开始在车辆 ECU 上进行 VIN 扫描。成功识别车辆后，系统会直接引导用户进入“诊断菜单”界面。



图 4-2 “诊断菜单”界面示意图

#### 方法二：进入车型自动 VIN 码扫描

1. 点击 MaxiCheck 程序菜单中的【**诊断**】应用程序按钮，打开“车辆菜单”。(图 4-1)
2. 选择诊断车型

3. 选择【**自动选择车型**】，诊断仪开始在车辆 ECU 上进行 VIN 扫描。成功识别车辆后，系统会直接引导用户进入“诊断菜单”界面。

## 4.2.2 手动 VIN 输入

对于不支持自动 VIN 扫描功能的车辆，MaxiCheck 诊断系统还支持手动输入 VIN 码的识别方式。

### ➤ 如何进行手动 VIN 输入

1. 点击 MaxiCheck 程序菜单中的【**诊断**】应用程序按钮，打开“车辆菜单”。(图 4-1)
2. 点击顶部工具栏上的【**VIN 扫描**】按钮。
3. 选择【**手动输入**】。
4. 点击输入框输入正确的 VIN 码。



图 4-3 “手动 VIN 输入”界面示意图

5. 点击【**完成**】，系统将在几秒钟内通过输入的 VIN 码识别车辆，识别成功后，系统会直接引导进入“诊断菜单”界面。(图 4-2)
6. 点击【**取消**】退出手动输入。

### 4.2.3 手动车辆选择

如果系统未能从车辆 ECU 内自动获取 VIN 码，或者在 VIN 码未知的情况下，则选择手动车辆选择功能。

#### 逐步车辆选择

逐步车辆选择模式为菜单引导模式，仅需按照屏幕提示进行一系列选择即可。每个选择做完后会直接进入下一屏幕并逐步缩小车辆选择范围，直至准确识别到所测的对应车辆。点击屏幕右下角的【回退】按钮返回上一屏幕可进行重新选择。具体选择程序可能会因所测车辆不同而变化。

### 4.2.4 选择车辆系统

1. 点击 MaxiCheck 程序菜单中的【诊断】应用程序按钮，打开“车辆菜单”。(图 4-1)
2. 点击【车辆系统】，系统会直接引导用户进入“诊断菜单”界面

### 4.2.5 OBD 访问模式

在某些情况下，由于数据库不支持，或者车辆具有其它功能特性，诊断仪无法通过正常渠道识别车辆和建立通信。此时，可以通过 OBD 直接访问功能进行通用的 OBD II 或 EOBD 测试。详见 45 页 4.8 通用 OBD II 操作。

## 4.3 界面导航

本章节介绍了如何导航“诊断”界面和选择诊断功能选项。

### 4.3.1 诊断界面布局



图 4-4 “诊断”界面视图



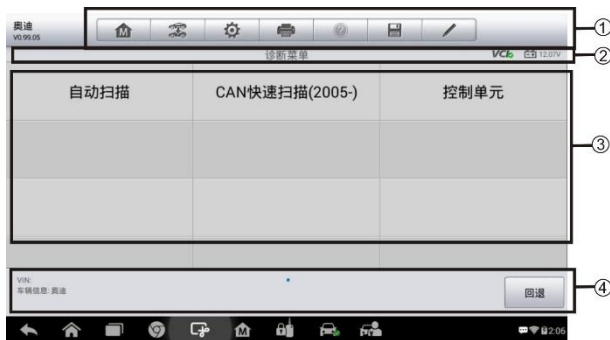

1. 诊断工具栏
2. 状态信息栏
3. 主界面
4. 功能按钮

#### 诊断工具栏

“诊断”程序界面顶部的工具栏按钮可对显示数据执行打印、保存以及其它基本的操作。下表对诊断工具栏上各按钮的操作进行了简要的描述：

表 4-2 诊断工具栏按钮

名称	图标	描述
主页		返回 MaxiCheck 程序菜单。
车辆切换		点击该按钮可退出当前测试车辆的诊断会话，并返回车辆菜单界面重新选择另一测试车辆。

名称	图标	描述
设置		打开设置界面进行系统设置。详见 57 页设置操作。
打印		保存并打印显示的数据。详见第 20 页 3.3.1 打印操作。
帮助		提供各诊断功能的操作说明或提示。
保存		所有保存的数据都存储在“数据管理”应用程序中以便后续查看。详见第 51 页数据管理操作。
数据记录		登录“支持”应用程序查看数据处理的最新情况，详见第 74 页数据记录。

#### ➤ 如何在“诊断”中进行数据打印

1. 点击 MaxiCheck 程序菜单中的【**诊断**】应用程序按钮。诊断工具栏上的【**打印**】按钮在整个诊断操作程序中一直可用。
2. 点击【**打印**】，屏幕上会出现一个下拉菜单。
  - 1) **打印当前页** – 打印一份当前界面的截图
  - 2) **打印所有数据** – 打印一份所有显示数据的文档
3. 系统生成临时文件并发送至电脑进行打印。
4. 文件发送成功后，屏幕上显示一条确认信息。

**提示：**打印前确保平板诊断设备通过无线网络或局域网与电脑连接。如需了解更多关于打印操作的详细信息，参见第 22 页 3.3.1 打印操作。

#### ➤ 如何在“诊断”中提交数据记录报告

1. 点击 MaxiCheck 程序菜单中的【**诊断**】应用程序按钮。诊断工具栏上的【**数据记录**】按钮在整个诊断操作中一直可用。
2. 点击数据记录按钮，开始系统通信数据记录。按钮在数据记录过程中显示为蓝色。

3. 再次点击此按钮结束数据记录。编辑弹出的表格信息。
4. 点击“上传”按钮，通过互联网提交数据记录报告。报告发送成功后，屏幕上会显示一条确认信息。

## 状态信息栏

位于主界面顶部的“状态信息栏”包含以下项目：

1. **菜单标题** – 显示界面的菜单标题
2. **电池图标** – 显示车辆的电池状态

## 主界面

“主界面”内容根据各个操作阶段而变动。主界面主要显示车辆选择菜单，功能菜单，测试数据，提示信息，操作说明以及汽车诊断信息等内容。

## 功能按钮

界面显示的“功能按钮”根据各个操作阶段会有所不同。这些按钮可以用来导航、保存或清除诊断数据，以及退出或执行功能等基本操作。在后续章节中将会分别对各测试操作程序中所出现的功能按钮进行介绍说明。

### 4.3.2 屏幕信息

在执行诊断程序过程中，如系统需要用户确认操作时，屏幕会出现提示信息。根据不同情况，主要出现三种提示信息：确认信息、警告信息和错误信息。

#### 确认信息

这类提示通常以“信息”界面显示，当正在进行或即将执行的操作需要确认是否继续时，就会出现确认信息提醒用户进行确认。

#### 警告信息

当执行的某些操作为无法撤销的操作，并可能导致数据无法恢复或丢失等情况时，系统会显示警告信息。典型的例子如执行“清故障码”时出现的警告信息。

## 错误信息

如果系统或程序发生错误，就会显示错误信息。如由于某些原因设备连接线中途断开或通信中断时，就会显示错误信息。

### 4.3.3 执行选择操作

诊断应用程序是一个由菜单引导的程序，每次执行诊断操作，系统都会显示一系列菜单选择。根据用户所作的选择，程序逐步进行至下一步操作。每次选择都会缩小诊断范围直到完成整个诊断程序。您可以用指尖或触控笔进行各项菜单选择。

## 4.4 主菜单

诊断应用程序可以通过测试主线与测试车辆的电控系统建立数据连接以进行车辆防盗、诊断和匹配。通过访问各个车辆控制系统，如发动机、变速箱、防抱死制动系统等，执行功能测试并读取车辆诊断信息（如故障码、事件代码和数据流）。



图 4-5 “MaxiCheck” 界面

主要有以下 3 个功能选项：

1. **防盗**— 选择该选项可执行防盗匹配
2. **维修保养**— 可快速访问车辆系统并进行各种常用特殊功能匹配

3. **诊断**—选择该选项可执行读码、清码，查看数据流、读取电脑板信息

选定功能后，平板诊断设备会通过测试主线与车辆建立通信，并根据所选项目进入相应的功能菜单或选择菜单。

## 4.5 防盗

如何执行车辆防盗匹配（以大众为例）

1. 点击 MaxiCheck 程序菜单中的【防盗】应用程序按钮，打开“车辆菜单”(图 4-1)
2. 选择需要匹配的车型（图 4-5）
3. 进入【功能选择】界面（图 4-6）
4. 选择需要执行的功能，系统会直接引导进入相应功能匹配界面



图 4-6 防盗车型界面视图





图 4-7 “功能选择”界面

## 4.6 维修保养

选择“维修保养”功能可快速访问车辆系统并进行各种特殊功能操作匹配。典型的保养操作界面包含一系列菜单引导的执行命令。按照屏幕指示选择适当的操作选项，输入正确的数值或数据，并进行各种必要的操作，通过完成这些操作，系统会引导用户完成各种汽车保养及维护的操作程序。（图 4-7）



图 4-8 “维修保养”界面视图

➤ **如何执行维护保养功能**

1. 通过测试主线与测试车辆建立通信。
2. 点击 MaxiCheck 程序菜单中的【维护保养】应用程序按钮
3. 选择需要执行的功能 ,系统会直接引导进入相应功能匹配界面

## 4.7 诊断

若您选择“诊断”功能，进入诊断菜单后将出现两个选项：

1. **自动扫描** – 选择该选项可对车辆上的所有系统进行自动诊断扫描
2. **控制单元** – 选择该选项将打开选择菜单显示在测车辆的所有控制单元

### 自动扫描

自动扫描功能会对车辆 ECU 上的所有系统进行全面的扫描以定位存在故障的系统并读取故障码。下图为自动扫描功能的操作界面示意图：



图 4-9 自动扫描操作界面示意图

1. 导航栏
2. 主界面
3. 功能按钮

- **导航栏**

1. “List” 选项卡 – 以列表的形式显示扫描到的数据
2. 进度条 – 显示测试进度

- **主界面**

- 1 “List” 选项卡

第 1 列 - 显示系统编号

第 2 列 - 显示扫描到的系统名称

第 3 列 - 显示指示不同测试结果状态的诊断标记：

**-!-**：表明扫描的系统可能不支持读码功能，或测试仪和控制系统间存在通信错误。

**-?-**：表明已检测到控制系统，但测试仪无法准确定位该系统。

**故障 | #**：表明检测到故障码存在；“#”代表检测到的故障数目。

**正常 | 无码**：表明系统已通过测试，没有检测到故障。

- **功能按钮**

下表对“自动扫描”中的各功能按钮的操作进行了简单介绍：

表 4-3 “自动扫描”中的功能按钮

名称	描述
回退	返回上一屏幕或退出“自动扫描”。
暂停	点击该按钮暂停扫描，同时按钮显示切换为【继续】。
确定	确认测试结果，在“主界面”上点击选择所需的系统后，点击【确定】继续系统诊断。
清除故障码	点击该按钮清除故障码，此时屏幕上会出现一条警告信息，提示选择该功能可能会导致数据丢失。

名称	描述
报告	以报告的形式显示诊断数据。
保存	作为历史记录保存正在进行的诊断会话。您可通过历史记录快速恢复对诊断系统的再次访问。

## 控制单元

通过该选项可以进行一系列选择手动定位需要诊断的控制系统。只需按照菜单引导程序，在每次操作中做出适当的选择，即可最终进入诊断功能菜单的界面。



图 4-10 “功能菜单”界面示意图

不同车辆的主功能菜单选项会略有差异，主功能菜单中通常包括以下选项：

- **读故障码** – 读取并显示从车辆控制模块中检索到的故障码信息。
- **清故障码** – 清除从电控模块上检测到的故障码记录以及其它数据。
- **读数据流** – 读取并显示车辆 ECU 中的数据流和参数。
- **读电脑信息** – 读取并显示检索到的 ECU 信息。

**提示：**在整个诊断过程中，使用屏幕顶部的诊断工具栏，可以随时对诊

断信息进行各种操作，如打印和保存显示的数据，查看帮助信息，或进行数据采集等等。

### ➤ 如何执行诊断功能

4. 通过测试主线与测试车辆建立通信。
5. 通过选择菜单选项识别测试车辆。
6. 选择【诊断】功能。
7. 通过“自动扫描”或“控制单元”的菜单引导选择以定位所需的测试系统。
8. 在功能菜单上选择需执行的测试。

## 4.7.1 读故障码

该功能读取并显示从车辆控制系统检索到的故障码。“读故障码”界面根据测试车辆不同而有所差别，一些车辆还能读取冻结帧数据。下图为“读故障码”界面的示意图：



图 4-11 “读故障码”界面示意图

1. **诊断工具栏按钮** - 关于每个按钮操作的详细信息，参见第 29 页表 4-2 **诊断工具栏按钮**。
2. **主界面**
  - 第一列 - 显示从车辆获取的故障码。

- 第二列 - 显示获取检索到的故障码的状态。
  - 第三列 - 显示检索到的故障码的详细描述。
  - 雪花状图标 - 仅在在有可查看的冻结帧数据时才会显示；点击该图标将打开一个冻结帧数据界面，该界面与“读故障码”界面非常相似，因此操作方法相同。
3. **功能按钮** - 在本功能界面上，仅有【返回】（有时为【回退】）按钮可用。查看完毕后，点击该按钮退出。

## 4.7.2 清故障码

读取车辆故障码并完成维修后，可使用该功能清除原有故障码。清除故障码前，确保车辆发动机为关闭状态，且点火钥匙处于打开（运行）的位置。

### ➤ 如何清故障码

1. 点击“功能菜单”上的【清故障码】按钮。
2. 此时屏幕上会出现一条警告信息，提示执行该功能可能会导致数据丢失。
  - 1) 点击【是】继续，操作成功后屏幕上会显示一个确认界面。
  - 2) 点击【否】退出。
3. 点击确认界面上的【退出】按钮退出“清故障码”操作。
4. 重新进入“读故障码”功能检索故障码以确保清码操作成功。

## 4.7.3 读数据流

选择该功能后，屏幕上会显示所选模块的数据列表。不同车辆控制模块的可用选项会有所不同。这些参数按照电控模块发送的顺序显示，因此不同车辆间会存在差别。

手动滑动屏幕可以快速的浏览数据列表。如果数据覆盖了多个界面，可

以通过碰触屏幕，用手指向上或向下滑动浏览所有参数页面。下图显示的是典型的“读数据流”界面：

名称	值	单位
<input type="checkbox"/> +BM电压	11.992	伏
<input type="checkbox"/> 二次空气监控	不可用	
<input type="checkbox"/> 二次空气监控	完成	
<input type="checkbox"/> A/C监控	不可用	
<input type="checkbox"/> A/C监控	完成	
<input type="checkbox"/> A/C信号	关闭	

图 4-12 “读数据流”界面示意图

1. **诊断工具栏按钮** – 关于每个按钮操作的详细信息，参见第 29 页表 4-2 *诊断工具栏按钮*。
2. **主界面**
  - 第一列 – 显示参数项名称。
    - 1) **复选框** – 点击参数名称左侧的复选框可勾选选项，再次点击复选框取消勾选。
    - 2) **下拉按钮** – 点击参数名称右侧的下拉按钮可打开子菜单，子菜单中包含多种数据显示模式。
  - 第二列 – 显示参数项数值。
  - 第三列 – 显示最大和最小限值。
  - 第四列 – 显示参数值的单位。

➤ 点击顶部工具栏上的【设置】按钮可以设置参数值的显示单位。详见第 64 页 7.1.1 单位。
3. **显示模式**

查看数据时有 4 种显示模式可选，您可根据参数类型不同选择最合适的模式进行查看。

点击参数名称右侧的下拉按钮可以打开一个子菜单。子菜单上有 4 个按钮可对数据显示模式进行配置，右侧还有一个“帮助”按钮，在有可供参考的附加信息时可用。

每个参数项分别以所选的显示模式显示。

**模拟仪表模式** - 以模拟仪表图形的形式显示参数。

**文本模式** - 以列表和文本的形式显示参数，该模式是默认的显示模式。

---

**提示：**状态参数读数，如通常用“打开”，“关闭”，“激活”，“中止”等文字形式显示的开关状态，只能以文本模式显示。数值参数读数，如传感器读数，可以文本和图形模式显示。

---

**波形图模式** - 以波形图的形式显示参数。

显示该模式时，参数项右侧会出现三个控制按钮，以对显示状态进行操作。

- **文本按钮** - 恢复“文本显示模式”。
- **显示比例按钮** - 调整位于波形图下方的显示比例。显示比例一共有四种规格：x1，x2，x4，x8。
- **放大按钮** - 点击该按钮全屏显示所选的数据图形。

**数字仪表模式** - 以数字仪表图形的形式显示参数。

**全屏显示** - 该选项仅在波形图模式下可用，常用于在“曲线融合”模式下进行数据对比。在全屏显示界面右上角侧有三个控制按钮。

- **编辑按钮** - 点击该按钮打开一个编辑窗口，通过编辑窗口可以设置所选参数项的波形颜色和线条粗细。
- **显示比例按钮** - 调整位于波形图下方的显示比例。显示比例一共有四种规格：x1，x2，x4，x8。
- **缩小按钮** - 退出全屏显示。



➤ **如何编辑数据图形的波形颜色和线条粗细**

1. 选中 1-3 个参数项，以波形图模式显示。
2. 点击右侧的【放大】按钮全屏显示数据图形。
3. 点击【编辑】按钮，屏幕上会出现一个编辑窗口。
4. 从第一栏选择一个参数项。
5. 从第二栏选择一个所需的示例颜色。
6. 从第三栏选择一个所需的示例线条规格。
7. 重复步骤 4-7 编辑其它各个参数项的波形设置。
8. 点击【完成】保存设置并退出，或点击【取消】直接退出。

4. **功能按钮**

“读数据流”界面上各个功能按钮的操作说明如下：

**返回** - 返回上一屏幕或退出所选功能。

**录制** - 记录所读取到的数据流，记录的数据以视频片段的形式存储在“数据管理”应用程序中，方便以后查看。用户可选择自己手动触发或设定在参数达到预设阈值时自动触发录制功能，触发模式和记录时长可在“读数据流”的“设置”模式中进行配置。

**冻结** - 以冻结模式显示读取到的实时数据。

- 上一帧 - 点击查看前一帧冻结数据。
- 下一帧 - 点击查看下一帧冻结数据。

**恢复** - 使用“录制”或“冻结”功能时，屏幕上会出现该按钮。点击该按钮可以停止数据录制，或退出冻结数据模式，恢复到正常的显示模式。

**标记** - 使用“录制”功能时，屏幕上会出现该按钮。点击该按钮可对录制中的数据设置节点标记。使用该功能后，用户在“数据管理”应用程序中回放数据记录时，当播放到设置了标记的节点时，屏幕会弹出一个输入窗供用户输入文本笔记作为记录。

**清除数据** - 点击该按钮可以清除在切除点之前获取的所有参数。

**置顶** – 将所选选项移至列表顶部。

**曲线融合** – 点击该按钮可合并所选的数据图形（仅用于“波形图模式”）。

该功能可方便用户进行不同参数值的对比。

**提示：**“曲线融合”只支持 2-3 个参数项的合并。

➤ 点击参数名称右侧的下拉按钮，可以取消“曲线融合”模式。

**显示选择项/显示全部** – 点击该按钮可以在这两种选项间切换，一种是显示所选的参数项，另一种是显示所有参数项。

**设置** – 点击该按钮打开一个设置界面，在该界面上可以设置触发模式，录制时长，数据记录的不同阈值，以及其它操作。



图 4-13 “读数据流” -- “设置” 界面示意图

“设置” 界面顶部有四个导航按钮。

- **范围按钮** – 显示一个配置界面，在该界面上可以设置触发蜂鸣器警报的上限值和下限值。该功能仅在“波形图”显示模式下可用。
  - 1) **最小值** – 点击后打开一个虚拟键盘，可设置下限值。
  - 2) **最大值** – 点击后打开一个虚拟键盘，可设置上限值。

- 3) **蜂鸣器警报** – 开启或关闭警报功能。启用功能后警报会在数据读数接近预设的最小或最大值时发出“哔哔”声作为提醒。

➤ **如何对范围设置阈值限制**

1. 点击“读数据流”界面底部的【**设置**】功能按钮。
2. 点击【**范围**】按钮。
3. 从左列中选择一个参数项，或在搜索栏中输入项目名称。
4. 点击右侧的【**最小值**】按钮，输入最小值。
5. 点击右侧的【**最大值**】按钮，输入最大值。
6. 点击蜂鸣器警报按钮右侧的【**开启/关闭**】按钮打开或关闭蜂鸣器警报。
7. 点击【**完成**】保存设置并返回“读数据流”界面，或点击【**取消**】不保存设置并退出。

如果成功设置阈值限制，每个数据图形上会出现两条阈值线(仅用于“波形图模式”)，以指示警告器触发界限。

- **记录按钮** – 显示“记录设置”的配置界面，在该界面上可以设置数据记录功能的**触发类型**、**持续时间**和**触发点**。
  1. **触发类型** – 设置数据记录的触发模式。触发模式通常有两种：手动触发和自动触发。界面上有四个选项：
    - 1) **手动** – 可以手动开始和停止数据记录
    - 2) **故障码** – 检测到故障码时自动触发数据记录
    - 3) **故障码检查模式** – 检测到预选的故障码类型时自动触发数据记录
    - 4) **参数** – 参数值达到预设阈值时自动触发数据记录
  2. **持续时间** – 设置录制时间(仅用于自动触发模式)
  3. **触发点** – 保存数据记录起始点前相对百分比的记录长度以供后续回放参考(仅用于自动触发模式)

➤ **如何进行数据流记录设置**

1. 点击数据流界面底部的【**设置**】功能按钮。
2. 点击【**记录**】按钮。
3. 点击【**触发类型**】栏右侧的☞按钮,选择所需的触发模式。
4. 点击【**持续时间**】栏右侧的☞按钮,选择一个时间长度。
5. 点击【**触发点**】栏右侧的☞按钮,选择要保存的数据记录起始点前相对记录长度的百分比。
6. 点击【**完成**】保存设置并返回“读数据流”界面,或点击【**取消**】不保存设置并退出。

## 4.8 通用 OBD II 操作

“车辆菜单”界面上有 OBD II/EOBD 车辆诊断的快速访问选项。该选项可用于快速检查故障码,找出导致故障指示灯 (MIL) 点亮的故障原因,在排放认证测试前检查监控器状态,验证维修成功与否,以及执行其它与排放相关的维护。OBD 直接访问选项还可用来测试诊断系统数据库中不包含的所有 OBD II/EOBD 兼容车辆。

屏幕顶部诊断工具栏按钮的操作与其它车辆诊断程序中所使用的相同。详见第 29 页表 4-2 *诊断工具栏按钮*。

### 4.8.1 通用操作

➤ **如何访问 OBD II/EOBD 诊断功能**

1. 点击 MaxiCheck 程序菜单中的【**诊断**】应用程序按钮,将会显示“车辆菜单”。
2. 点击【**EOBD**】按钮。与车辆建立通信有两种方式。
  - **自动扫描** – 选择该选项时,为了确定车辆正在使用的通信协议,诊断工具会对每个协议进行尝试以与车辆建立通信。

- **协议** – 选择该选项时，屏幕会显示多种协议的选项菜单。通信协议是电控模块和诊断工具间进行数据通信的标准化方式。通用 OBD 可能会使用不同的协议进行通信。
3. 选择【**协议**】选项后，请选择一个特定的协议，等待 OBD II 诊断菜单出现。



图 4-14 “OBD II 诊断菜单” 示意图

**提示：**点击功能名称旁边显示的*i*按钮，可以打开一个带有附加功能信息的信息框。

4. 选择一个功能选项并继续下一步操作。
  - **故障码&冻结帧**
  - **I/M 准备就绪状态**
  - **数据流**
  - **氧传感测试**
  - **车载监控器测试**
  - **组件测试**
  - **车辆信息**
  - **车辆状态**

**提示：**一些功能只在某些特定车型上可用。

## 4.8.2 功能描述

本章节介绍了各个诊断选项的操作功能：

### 故障码&冻结帧

选择该功能时，屏幕上会显示一个已存储的故障码和待定故障码的列表。如果某些故障码的“冻结帧”数据可供查看，则该故障码选项右侧会显示一个雪花状按钮。点击屏幕底部的功能按钮可以执行清除故障码功能。



图 4-15 “故障码&冻结帧”界面示意图

- **已存储的故障码**

已存储故障码是存储在车辆电控模块上与当前排放相关的故障码。OBD II/EOBD 故障码根据不同的排放严重程度排列故障码优先等级，较高优先等级的故障码会覆盖较低优先等级的故障码。故障指示灯点亮和清码的程序取决于故障码的优先等级。各个生产商排列故障码的方式不同，因此不同品牌车辆的故障码可能会有所差别。

- **待定故障码**

待定故障码是指，在最近驾驶循环中达到故障码设置条件，但在实际设置前，还需在两或三个连续的驾驶循环中达到条件的故障码。该功能的旨在执行车辆维修和清除诊断信息后，通过报告单次

驾驶循环后的测试结果帮助维修技术人员进行车辆维修。

- 1) 如果在驾驶循环过程中测试失败，则会报告与该测试相关的故障码。如果待定故障在 40 到 80 个热机循环中都不再出现，则该待定故障会自动从存储器内删除。
- 2) 该程序报告的测试结果不一定能说明组件或系统故障。在另一驾驶循环后，如果测试结果显示再次出现故障，这时就会设置一个故障码用以说明组件或系统故障，故障指示灯也会点亮。

### ● 冻结帧

存储的冻结帧通常为最近产生的故障码。对车辆排放产生较大影响的故障码，会有较高的优先等级。这时，冻结帧记录会保留优先等级最高的故障码。冻结帧数据包含故障码产生时临界参数值的“快照”。

### ● 清除故障码

该选项用来清除所有与排放相关的诊断数据，如诊断故障码、冻结帧数据、和来自车辆电控模块的生产商特定的增强型数据，同时将所有车辆监测器的 I/M 准备就绪监测状态重置为“未准备就绪”或“未完成”。

选择“清除故障码”选项后，屏幕会显示一个确认界面以防止数据意外丢失。在确认界面上选择【是】继续，选择【否】退出。

## I/M 准备就绪状态

该功能用来检查监测系统是否准备就绪。在对车辆进行是否符合国家排放标准检查之前，可以先使用该功能进行自检。选择【I/M 准备就绪状态】打开子菜单，子菜单中有两个选项：

- **自上次清码** - 显示自上次清除故障码以来监测器的状态。
- **当前驾驶循环** - 显示自当前驾驶循环以来监测器的状态。

## 数据流

该功能显示来自 ECU 的实时 PID 数据。显示的数据包括模拟输入输出、数字输入输出、以及车辆数据流所播放的系统状态信息。

数据流有多种显示模式，详见第 39 页 4.7.3 读数据流。

## 氧传感测试

该选项可以从车载电脑获取并查看最近进行的氧传感器监测的测试结果。通过控制器局域网 (CAN) 通信的车辆不支持“氧传感测试”的测试功能。获取装有 CAN 车辆的“氧传感测试”的测试结果, 请参考 *车载监控器测试* 章节。

## 车载监控器测试

该选项可以查看“车载监控器测试”的结果。该测试在维修或清除车辆控制模块存储器后使用。

## 组件测试

该功能可对电控模块进行双向控制, 以使诊断工具发送控制指令从而操作车辆系统。该功能通过检查电控模块对某一指令的响应测定其是否工作正常。

## 车辆信息

该选项可以显示测试车辆的车辆识别码 (VIN), 校准鉴定, 以及校准检查码 (CVN)。

## 车辆状态

该选项可以用来检查车辆的当前状态, 包括 OBD II 模块的通信协议、获取故障码的数量、故障指示灯的状态以及其它信息。

## 4.9 退出诊断程序

只要设备与车辆进行着有效的通信, “诊断”应用程序就将一直处于打开状态。在关闭“诊断”应用程序前, 必须退出诊断操作界面以停止与车辆的所有通信。

---

**提示:** 通信中断可能会对车辆电控模块 (ECM) 造成损坏。测试过程中, 请确保数据线缆、USB 连接线、无线或有线网络等都连接良好。断开测试线缆或将设备关机之前, 请退出所有测试程序。

---

### ➤ 如何退出诊断应用程序

1. 从正在运行的诊断界面, 点击【返回】或【回退】功能按钮逐步退出诊断会话;



2. 点击诊断工具栏的【**车辆切换**】按钮返回车辆菜单界面。
3. 在车型菜单界面，点击顶部工具栏的【**主页**】按钮，或点击屏幕底部导航栏的【**返回**】按钮。或者
4. 点击诊断工具栏的【**主页**】按钮退出程序，返回至 MaxiCheck “程序菜单” 界面。

此时，诊断应用程序不再与车辆通信，可以安全运行其它 MaxiCheck 应用程序，或者退出 MaxiCheck 诊断系统返回至 Android 系统的主界面。

## 5 数据管理操作

“数据管理”应用程序用于保存、打印或查看已保存的文件。大多数操作都可以通过工具栏执行操作。

选择“数据管理”应用程序打开文件系统菜单。不同类型的文件分别保存在不同的选项下，共有六种信息文件可供查看或回放。



图 5-1 “数据管理”界面示意图

### 5.1 操作

“数据管理”的操作通过使用工具栏进行控制，详细信息将在以下章节中进行说明。

#### 5.1.1 图片文件







“图片”功能是一个包含所有截屏图像的 JPG 图片数据库。



图 5-2 图片数据库界面示意图

1. **工具栏按钮** - 用于编辑、打印和删除图片文件。更多信息请参见表 5-1 图片工具栏按钮。
2. **主界面** - 显示已保存的图片。

表 5-1 图片工具栏按钮

名称	按钮	描述
返回		返回到前一个界面。
进入编辑		点击此按钮将显示编辑工具栏进行打印、删除或查看图片信息等操作。
取消		点击此按钮关闭编辑工具栏或取消文件搜索。
搜索		通过输入车辆名称、测试路径、文件名称或文件信息快速查找图片文件。
信息		点击此按钮打开显示有关图片详细信息的窗口。
打印		点击此按钮打印选定的图片。
删除		点击此按钮删除选定的图片。

### ➤ 如何编辑图片信息

1. 在 MaxiCheck 程序菜单中选择 **【数据管理】** 应用程序。
2. 选择 **【图片】** 进入 JPG 图片数据库。
3. 点击选择一张图片以全屏显示。
4. 再次点击屏幕以显示编辑工具栏。
5. 点击 **【信息】** 按钮，打开显示图片信息的窗口。
6. 点击窗口右上角的 **【编辑】** 按钮打开编辑界面。
7. 输入新的文件名和文件信息。
8. 点击 **【完成】** 保存信息并退出，或点击 **【取消】** 直接退出。

### ➤ 如何删除选定的图片

1. 在 MaxiCheck 程序菜单中选择 **【数据管理】** 应用程序。
2. 选择 **【图片】** 进入 JPG 图片数据库。
3. 点击 **【进入编辑】** 按钮显示编辑工具栏。
4. 通过点击缩略图片选择要删除的图片，选定的缩略图的右下角将会显示一个“√”图标。
5. 点击 **【删除】** 按钮，然后点击 **【删除选中】** 按钮，此时选定的图片会被删除。

## 5.1.2 PDF 文件

PDF 功能保存并显示已保存数据的所有 PDF 文件。进入 PDF 数据库后，选择 PDF 文件查看已保存的信息。

该功能为标准的 Adobe Reader 应用程序，支持查看和编辑文件等功能，更多详细说明请参见相关的 Adobe Reader 手册。

## 5.1.3 数据回放

“数据回放”功能可播放已录制的数据流数据帧。

在“数据回放”主界面中选择一个录制文件进行播放。



图 5-3 “数据回放”界面示意图

1. **下拉工具栏** - 点击界面顶部中央的按钮，打开下拉工具栏
2. **主界面** - 显示所记录的数据帧
3. **导航工具栏** - 执行控制数据回放的基本操作

使用导航工具栏按钮依次播放各个数据帧中的记录数据。

点击【返回】按钮退出“数据回放”。

### 5.1.4 诊断程序管理

该功能方便您管理安装在 MaxiCheck 专业匹配中的固件程序。选择此应用程序打开管理界面，在界面中您可以检查所有可用的车辆诊断应用程序。点击汽车品牌图标选择需要删除的车辆固件，选中项的右上角会显示一个蓝色的“√”号，点击顶部菜单栏的【删除】按钮可以将该固件从系统数据库中删除。

### 5.1.5 数据记录

点击“数据记录”可进入“支持”平台查看诊断系统中所有已发送或未发送（但已保存的）的数据记录。详见第 83 页 11.5 数据记录。

## 6 MaxiFix 操作

打开 MaxiFix 应用程序登录在线故障诊断数据库，可查询到几乎涵盖所有车型的常见故障码信息，并使用论坛服务与其他 MaxiCheck 用户进行网络交流，同时还可以访问提供大量维修及诊断技巧以及车辆维修方案的线上数据库。

虽然 MaxiFix 数据库中可用的故障诊断信息已经非常丰富，但随着世界各地的 MaxiCheck 用户陆续录入成功的解决方案实例和咨询报告，数据库的信息资源每天都在不断壮大。

MaxiFix 数据库中的信息由一系列的诊断维修案例组成。这些维修案例旨在快速指引您找到导致车辆问题的根本原因，并帮助您快速找到各种汽车故障的维修解决方案。

### 6.1 界面导航

在启用 MaxiFix 平台前，您需要在 Autel 线上账户中注册您的设备，详见第 78 页 11.1 产品注册。



图 6-1 MaxiFix 首页示图

MaxiFix 界面有 3 个主要部分：

1. 标题栏 - 位于整个页面的顶部，用来选择车辆和进行关键词搜索。
2. 导航栏 - 位于页面底部，用于访问 MaxiFix 的主要功能。

3. 主界面 - 位于页面中央位置，根据选择的车辆属性和输入的关键字显示相关内容。主界面还包含可以进行功能切换的选项卡。

## 标题栏

位于整个页面顶部的标题栏具有如下功能：

- 用于打开车辆识别窗口的【**选择车型**】按钮
- 显示所选车辆信息的车辆信息栏
- 可输入关键字、故障码或故障症状进行搜索的搜索栏

### 【选择车型】按钮

使用位于标题栏的【**选择车型**】按钮进行车辆识别操作以选定您在 MaxiFix 中要查询的车辆。从序列选项列表中选择车辆的各种属性。此数据用于过滤搜索结果以显示仅与已选车辆相关的信息。

#### ➤ 如何选择车辆

1. 点击页面顶部标题栏中的【**选择车型**】按钮。
2. 从显示的列表中选择车辆的“年份”。
3. 从显示的列表中选择车辆的“品牌”。
4. 从显示的列表中选择车辆的“型号”。
5. 从显示的列表中选择车辆的“子型号”。
6. 从显示的列表中选择车辆的“发动机”。
7. 在选择所有的车辆属性完成车辆选择后，界面将会刷新，标题栏将显示所选车辆的信息。

## 6.1.1 术语介绍

### MaxiFix 案例

MaxiFix “案例”是指解决特定车辆问题的维修方案。MaxiFix “案例”是经过道通公司技术人员收集分析和验证的维修案例，帮您轻松快速地找到维修车辆最佳方案。

在 MaxiFix 中，您不仅可以搜索“案例”获得帮助，还可分享自己的维修案例帮助社区其他成员解决车辆维修问题。

#### ➤ 如何搜索 MaxiFix 案例

1. 点击页面顶部标题栏中的【**选择车型**】按钮以选择特定车辆。
2. 在搜索栏的输入栏中输入搜索词。
3. 在搜索结果列表中找到您所感兴趣的主题，点击查看详细的信息。

### 采纳它

“采纳它”位于“案例”的标题栏，指示该“案例”的得分情况。当您阅读一个“案例”时，如果它对您有帮助，您可通过点击“采纳它”为该案例加分。每点击一次“案例”中的“采纳它”，“采纳它”的总分数就会随之递增。“采纳它”的计数可以帮助您确认哪些维修案例能真正帮助您解决问题。

## 6.2 操作

导航栏位于界面左侧。用户通过选择导航栏上的选项打开执行 MaxiFix 的主要功能界面。导航栏选项包括：

- **首页** – 显示最近查看过的问题和维修案例，以及排行榜。
- **我的 MaxiFix** – 显示您所有的帖子，包括在社区中的“提问”及“案例”，同时还可以在此提出问题，填写案例。
- **搜索** – 通过输入关键字搜索 MaxiFix 数据库中的所有可用信息，如待解决提问、维修案例、解决案例等。
- **问题中心** – 显示最新的提问和解决方法。
- **我的消息** – 显示“提问”版块中与您相关的消息提醒。
- **支持** – 打开“常见问题”页面或通过电子邮件联系客服中心。

### 6.2.1 首页

首页是屏幕左侧导航栏中的第一个选项，打开 MaxiFix 的首页可浏览：



- **得分排行榜** - 显示排名靠前的 MaxiFix 社区成员。
- **我的最近浏览记录** - 显示一个您最近访问的“提问”、“案例”和“解决案例”的链接列表。
- **账户信息** - 显示您在社区中个人账户信息页面的链接。

## 得分排行榜

“得分排行榜”显示排名靠前的 MaxiFix 社区成员。社区成员可以通过回答问题获得积分，积分最高的成员会出现在 MaxiFix 排行榜中。积分越多，在排行榜上的排名越靠前。

想要出现在排行榜中，社区成员必须通过回答问题获取积分。

## 积分规则

- 当您关闭一个问题时，可获得 3 分奖励。
- 当您关闭的问题被其他人采纳，且采纳者的人数大于等于 20 人时，可获得 2 分奖励。
- 当您的回答被提问者评为“最佳回答”时，可获得 4 分奖励。
- 当您的回答在已关闭的问题中被评为“最佳回答”，且该问题被采纳的人数大于等于 20 人时，可获得 1 分奖励。
- 前三个回复者各获得 1 分奖励。

## 编辑账户信息

点击首页主界面中显示的 Autel 账户链接或点击自己的头像即可查看或编辑您的账户信息。您也可以点击其他社区成员的头像，查看他人的账户信息。您的账户信息中的相关信息决定了在社区中显示的信息内容，以及社区向您发送的信息类型。

您的账户信息中有四项内容：

1. 用户基本信息 - 点击该链接可以管理您的 Autel 账户信息，包括：用户 ID、个人信息、积分、手机号码以及注册时间等。

2. 常用车型设置 - 用于建立常用车型列表。常用车型列表可以限制在“选择车型”列表中所显示的年份和品牌选项。点击【**设置年份**】或【**设置品牌**】设置您的常用车型列表。
3. 专家订阅 - 点击该链接可以分享您的专业知识。当出现与您熟悉的车型相关的提问时，系统就会提醒您。
  - 1) 在主界面选择【**专家订阅**】打开一个菜单，确定您熟悉的领域。专家订阅可限定具体的品牌、年份、型号和发动机。当 MaxiFix 成员发布一个与您熟悉的领域相关的提问时，您就会接收到一封电子邮件。
  - 2) 点击邮件中的链接可直接进入提问页面。这让您可以快速解答其他成员的问题，增加排行榜积分。
4. 邮件推送设置 - 点击该选项卡可以管理您的通讯偏好设定。您可以在此选择接收来自 MaxiFix 电子邮件通知的类型。

## 6.2.2 我的 MaxiFix

“我的 MaxiFix”是屏幕底部导航栏中的第二个选项，选择该选项打开您的个人主页。通过选择选项卡或使用页面顶部的链接，访问“我的 MaxiFix”界面上的功能：

- **问题** - 打开您在社区中发布的问题的链接列表。
- **资料** - 打开您在社区中发布的案例和已关闭问题链接列表。
- **关注** - 打开您在社区中发布的案例和积极参与的讨论的链接列表。
- **数据流** - 提供与案例和选定的车辆相关的 PID 图和波形。这是通过实际车载测试收集到的测试结果的综合信息，让您确切知道查找的内容。数据图表和波形图可以作为参考，帮助您确认故障部件。
- **提交问题** - 点击该链接打开提问界面向社区提出问题。
- **提交维修案例** - 点击该链接打开案例编辑界面与社区成员分享个人的维修经验。

点击屏幕底部导航栏中的【**我的 MaxiFix**】，显示您在社区中参与的所有

提问和维修案例。

#### ➤ 如何在 MaxiFix 中提问

1. 如果尚未完成车辆选择，点击标题栏中的 **【选择车型】**，输入有关车辆的标识属性。
2. 点击屏幕左侧导航栏中的 **【我的 MaxiFix】**，打开“我的 MaxiFix”界面。
3. 在“我的 MaxiFix”页面中找到 **【提交问题】**，点击此链接打开“我的问题”页面。

“我的问题”页面有 4 个部分：

- **主题** – 在此输入问题的简短主题。
  - **症状** – 在此输入车辆的具体情况。
  - **诊断步骤执行/部件替换** – 输入包括以往执行的诊断测试及测试结果，同时还列出在以往的诊断工作中更换过的部件。
  - **您的问题** – 提出一个简洁明确的问题。
4. 点击页面右下方的 **【取消】** 按钮取消您的提问，并返回“我的 MaxiFix”界面。或，
  5. 点击页面右下方的 **【提交】** 按钮，向社区成员发出提问。

### “最佳回答”评级

评价答案是一种向 MaxiFix 社区反馈的方式。最初的提问者需要从所有的回复中选出一个“最佳回答”。提供“最佳回答”的社区成员可获得积分奖励。

关于“最佳回答”：

- 仅能评定一个“最佳回答”。
- 只有提出此问题的 MaxiFix 社区成员才能对答案进行评定。

### 关闭一个问题

在解决车辆维修问题后，需关闭您在社区中的提问。您可以将维修过程

记录下来，整理并提供维修车辆的案例信息，这样有助于 MaxiFix 社区其他成员利用这些信息。如果您需要关闭一个问题，请先在“问题”界面选择一个回答作为“最佳答案”。我们强烈建议您在关闭问题前分享您的维修心得。问题关闭后，您的提问将会转入 MaxiFix 社区的维修“案例”中。

## 创建案例

如果您有针对车辆某个特定问题的解决方法，就可以分享给大家！创建一个 MaxiFix 社区“案例”可以将您的专业知识分享给 MaxiFix 社区中的其他技术人员。

### ➤ 如何创建新的 MaxiFix 案例

1. 在导航栏中选择 **【我的 MaxiFix】**。
2. 点击标题栏中的 **【选择车型】** 按钮，输入与所写“案例”有关的车辆标识属性。
3. 在“我的 MaxiFix”页面中找到 **【提交维修案例】**；点击此链接打开“案例”页面。
4. 在标题栏中输入“案例”标题。
5. 在内容栏中编写您的“案例”。所写内容既要简明扼要，也要包含尽可能多的信息。“案例”要易读、易懂、易操作。
6. 点击页面右下方的 **【取消】** 按钮取消提交维修案例，并返回“我的 MaxiFix”界面。或，
7. 点击页面右下方的 **【提交】** 按钮，则可以将您的维修案例发布到社区。

## 6.2.3 搜索

“搜索”是屏幕底部导航栏中的第三个选项，用以显示与当前选定车辆相关的搜索结果。搜索结果分类如下：

- **全部** – 包含与“问题”、“案例”、以及“解决案例”相关的所有搜索结果。

- **问题** – 显示社区中已讨论的与您的搜索内容相关的有待解决的提问。
- **案例** – 显示一系列直接与搜索条件相关的“案例”。从列表选择一个“案例”，打开并查看完整的“案例”描述。
- **解决案例** – 显示一系列从实际车间维修订单搜集来的“案例”，这些案例均以易于理解的“问题-原因-解决方法”的格式呈现。

## 6.2.4 问题中心

“问题中心”是屏幕底部导航栏中的第四个选项，用以显示 MaxiFix 社区最近更新的问题及案例。该功能有以下两个可供查询的标签：

- **最近打开的问题** – 显示一系列最新提出的问题。您可以从中选择一个问题参与讨论，也可以提交问题的答案分享您的专业知识。
- **最近关闭的问题** – 显示一系列最新发布的案例。您可以从社区成员贡献的维修案例中找到维修建议和维修案例。如果某个维修案例对您解决问题有所帮助，可通过点击“采纳它”给该案例加分。

点击“问题中心”主界面的“**条件过滤**”按钮，选择要查看的特定车型，主界面会仅显示与所选车型相关的提问。点击“**移除筛选条件**”，恢复默认设置，主界面会显示所有车型的提问。

## 6.2.5 我的消息

“我的消息”是屏幕底部导航栏中的第五个选项，可以查看“提问”板块中与您相关的消息提醒。当您登陆“MaxiFix”应用程序时，如果在“提问”中有未读消息，“我的消息”图标右上方则会出现一个数字小红圈。提醒标记上的数字小红圈数值表示未读消息的总数。点击消息提醒查看未读消息时，数字小红圈中的数值会相应地减少。在以下两种情况中会出现消息提醒：

1. MaxiFix 社区中其他成员回复了您的提问或回答。
2. 您的回答被 MaxiFix 社区中的提问者设为“最佳回答”。

点击“**我的消息**”，在列表中选择要读取的消息提醒。如果您的回答被评为“最佳回答”，在该消息提醒中还会永久显示提示信息“最佳回答+4”。

点击“清除”按钮删除列表中所有的消息提醒。

## 6.2.6 支持

“支持”是屏幕底部导航栏中的最后一个选项。打开后的页面上提供了以下两种从 MaxiFix 获取支持的方法：

1. 一张与 MaxiFix 管理员联系的信息表。
2. 一个“常见问题”的链接，该链接中包含了 MaxiFix 社区成员最常见问题的解答信息。

请使用联系表与管理员取得联系。为了让管理员能够及时回复您的提问或问题，请您提供以下信息：

- 姓名
- 邮件地址
- 电话号码

---

## 7 设置操作

选择“设置”应用程序打开设置界面，您可以在此界面上调整系统设置，查看有关 MaxiCheck 系统的信息。MaxiCheck 系统设置中有 7 个可用选项：

- 单位
- 语言
- 打印设置
- 固件升级
- 消息推送
- 自动更新
- 关于我们
- 系统设置

### 7.1 操作

本章节介绍了设置程序的应用和操作。

#### 7.1.1 单位

此选项可选择诊断系统应用的计量单位。

##### ➤ 如何进行单位设置

1. 点击 MaxiCheck 程序菜单中的【**设置**】应用程序。
2. 点击左列的【**单位**】选项。
3. 选择所需的计量单位，公制或英制。选定的单位右侧会出现一个“√”图标。
4. 点击左上角的【**主页**】按钮返回至 MaxiCheck 程序菜单，或选择系统设置中的其它选项进行设置。

## 7.1.2 语言

此选项可调整 MaxiCheck 系统的显示语言。

### ➤ 如何进行语言设置

5. 点击 MaxiCheck 程序菜单中的【**设置**】应用程序。
6. 点击左列的【**语言**】选项。
7. 选择需要的语言。选定的语言右侧会出现一个“√”图标。
8. 点击左上角的【**主页**】按钮返回至 MaxiCheck 程序菜单，或选择系统设置中的其它选项进行设置。

## 7.1.3 固件升级

此选项可对编程器 XP201 进行升级。升级时请保持网络良好，用 USB 线将编程器与 MaxiCheck 设备进行连接。（图 7-1）



图 7-1 “固件升级”界面展示

## 7.1.4 打印设置

此选项提供 2 个选项用于打印机连接，您可以随时随地通过电脑网络或



Wi-Fi 打印任意数据文件。有关打印的更多信息，请参见第 22 页 3.3.1 打印操作。

➤ **如何进行打印设置**

1. 点击 MaxiCheck 程序菜单中的 **【设置】** 应用程序。
2. 点击左列的 **【打印设置】** 选项。
3. 点击 **【通过网络打印】** 激活打印功能。此时设备可通过 WiFi 连接将文件通过电脑发送至打印机。
4. 点击左上角的 **【主页】** 按钮返回至 MaxiCheck 程序菜单，或选择系统设置中的其它选项进行设置。

## 7.1.5 消息推送

此选项用于开启或关闭“消息推送”功能。通过“消息推送”功能配置，MaxiCheck 平板可接收到互联网服务器上服务器的定期在线消息，如系统更新通知或其它服务消息通知。我们强烈建议您始终开启该功能，以便及时接收来自 MaxiCheck 的最新更新和来自道通公司的消息。接收在线消息需保持设备与互联网稳定连接。

➤ **如何启用“消息推送”功能**

1. 点击 MaxiCheck 程序菜单中的 **【设置】** 应用程序。
2. 点击左列的 **【消息推送】** 选项。
3. 点击 **【打开/关闭】** 按钮启用或禁用“消息推送”功能。如果该功能已启用，该按钮会变成蓝色，如果禁用，按钮则会变成灰色。
4. 点击左上角的 **【主页】** 按钮返回至 MaxiCheck 程序菜单，或选择系统设置中的其它选项进行设置。

当开启“消息推送”功能时，MaxiCheck 设备将接收新的消息，并在程序菜单上会显示通知信息。点击界面顶部的消息栏并向下拖曳，接收到的信息便会显示在列表中，当信息列表内容超出了一个页面时，请上下滑动列表来查看所有消息。

点击特定的消息将启动相应的应用程序。例如，如果点击 **【更新】** 通知

消息，便会启动“更新”应用程序。

### 7.1.6 关于我们

“关于我们”选项提供有关 MaxiCheck 设备的产品名称、版本、硬件和序列号等信息。

➤ **如何查看“关于我们”中的 MaxiCheck 产品信息**

1. 点击 MaxiCheck 程序菜单中的【**设置**】应用程序。
2. 点击左列的【**关于我们**】选项。右侧将会显示产品信息界面。
3. 点击左上角的【**主页**】按钮返回 MaxiCheck 程序菜单，或在查看后选择系统设置中的其它设置选项。

### 7.1.7 系统设置

此选项可以直接进入 Android 后台系统设置界面。在此界面中可以调节 Android 系统平台的各种设置，如无线网络、声音、屏幕、以及系统安全设置，并可检查 Android 系统的关联信息等。请参考相关 Android 文档了解更多信息。

## 8 维修站管理操作

“维修站管理”应用程序有助于管理维修站信息、记录客户信息以及保存测试车辆历史记录，能有效帮助您处理日常车间维修业务和提高客户服务品质。该应用主要有三个单元：

- 已测车型
- 维修站信息
- 客户管理

“维修站管理”应用程序中的功能主要通过界面顶部的工具栏按钮进行操作。以下表格列出并介绍了这些按钮的操作。

表 8-1 “维修站管理”工具栏按钮

名称	图标	描述
返回		返回前一个界面。
诊断		点击此按钮进入车辆诊断界面，激活记录车辆的诊断会话。
进入编辑		点击此按钮将显示编辑工具栏进行打印或删除所选文件等操作。
删除		点击此按钮从列表中删除所选的车辆记录项目。
搜索		通过输入车辆名称或测试路径快速查找车辆记录。
取消		点击此按钮取消编辑或文件搜索。
编辑		点击此按钮对文件信息进行编辑。

名称	图标	描述
添加账户		点击此按钮可创建一个新的客户账户文件。
历史笔记		点击此按钮打开一个笔记界面，您可通过该界面录制音频、附上图片及视频或编辑文本注释等。
已测车型		点击此按钮打开“已测车型”界面并显示关联的测试车辆记录。
完成		完成编辑并保存文件。

## 8.1 已测车型

该功能可保存测试车辆历史记录，包括车辆信息和之前诊断会话中检索到的故障码，并以一个易于查看的表格清单形式显示所有信息。在此您可以查看汇总的详细信息，还可手动输入有关测试车辆和诊断的日志记录，并保存附件等信息。点击【**诊断**】按钮您可以直接访问先前测试的车辆并重新启动诊断会话，无需再次进行车辆识别的选择操作。



图 8-1 “已测车型” 界面示例

1. 顶部工具栏按钮 - 导航应用程序界面并进行各种控制。

2. **主界面** – 显示所有的车辆历史记录信息。
- **如何激活已记录车辆的诊断会话**
1. 点击 MaxiCheck 程序菜单中的 **【维修站管理】** 应用程序。
  2. 选择 **【已测车型】**。
  3. 点击车辆记录项缩略图底部的 **【诊断】** 按钮。或，
  4. 通过点击缩略图选择车辆记录项。
  5. 打开“历史测试”记录表后，可以检查已记录的测试车辆信息，点击右上角的 **【诊断】** 按钮。
  6. 车辆诊断界面打开表示新的诊断会话已被激活，关于车辆诊断操作的请参见第 35 页。

### 8.1.1 历史测试记录

已测车辆的“历史测试”记录表是一个详细的数据表格，其中包含车辆的基本信息，如车辆年份，品牌和车型等，以及从之前诊断会话中检索到的诊断故障码，技术人员还可自行手动添加其它相关的维修信息。



图 8-2 历史测试记录表示图

- **如何编辑历史测试记录表**

1. 点击 MaxiCheck 程序菜单中的【**维修站管理**】应用程序。
2. 选择【**已测车型**】。
3. 从主界面中选择特定车辆历史记录缩略图。此时将会显示历史测试记录表。
4. 点击【**编辑**】按钮开始编辑。
5. 点击各项目输入相应的信息或添加文件及图片附件。

**提示：**车辆 VIN 码或牌照与客户信息账户是默认自动关联的。添加以上项目中的任一项信息会自动关联记录表中的另外两项。

6. 点击【**添加到客户**】将历史测试记录表与现有客户账户关联起来，或建立一个新的账户与测试车辆记录关联。更多信息请参见第 72 页 *8.3 客户管理*。
7. 点击【**完成**】保存更新的记录表，或点击【**取消**】直接退出。

## 8.2 维修站信息

通过维修站信息表可以编辑、输入和保存详细的维修站信息，比如维修站名称、地址、电话号码、以及其它信息。维修站信息表内容在打印车辆诊断报告和相关的测试文件时，会显示为打印文档的抬头。



图 8-3 维修站信息表示图

➤ **如何编辑维修站信息表**

1. 点击 MaxiCheck 程序菜单中的【**维修站管理**】应用程序。
2. 选择【**维修站信息**】。
3. 点击顶部工具栏上的【**编辑**】按钮。
4. 点击每个项目以输入相应的信息。
5. 点击【**完成**】保存更新的维修站信息表，或点击【**取消**】直接退出。

## 8.3 客户管理

通过“客户管理”功能可创建和编辑客户账户信息。该功能有助于保存并整理与相关测试车辆关联的客户账户，为处理维修站日常业务提供了巨大帮助和便利。



➤ **如何创建客户账户**

1. 点击 MaxiCheck 程序菜单中的【**维修站管理**】应用程序。
2. 选择【**客户管理**】。
3. 点击【**添加账户**】按钮。将会显示一个空的信息表，点击每个项目以输入相应的信息。

---

**提示：**必须填写的项显示为“必填”。

---

4. 点击“姓名”框旁边的相框图标添加图片。从子菜单中选择【**拍照**】以拍摄账户的显示照片，或选择【**选择照片**】从现有文件中选择照片。
5. 一些客户可能有多辆车需要进行维修或保养；您可以随时添加车辆信息到相关联的客户账户中。点击【**添加新车辆信息**】并填写车辆信息。点击按钮取消添加。
6. 点击【**完成**】保存更新的账户信息，或点击【**取消**】直接退出。

➤ **如何编辑客户账户**

1. 点击 MaxiCheck 程序菜单中的【**维修站管理**】应用程序。

2. 选择【**客户管理**】。
3. 通过点击相应的名片选择一个客户账户打开客户信息表。
4. 点击顶部工具栏上的【**编辑**】按钮开始编辑。
5. 点击需要修改或补充的输入字段，然后输入更新的信息。
6. 点击【**完成**】保存更新信息，或点击【**取消**】按钮取消请求。

➤ **如何删除客户账户**

1. 点击 MaxiCheck 程序菜单中的【**维修站管理**】应用程序。
2. 选择【**客户管理**】。
3. 通过点击相应的名片选择一个客户账户打开客户信息表。
4. 点击顶部工具栏上的【**编辑**】按钮开始编辑。
5. 点击【**删除客户信息**】按钮，将会显示一条确认信息。
6. 点击【**确认**】按钮确认命令，账户被删除。点击【**取消**】按钮取消删除请求。



## 9 更新操作

MaxiCheck 系统中的内部编程，也被称为固件，可以通过“更新”应用程序实现升级更新。更新的固件通过添加新测试、新车型、或扩展的应用程序到系统数据库中以提高和增强 MaxiCheck 应用程序的功能。

当平板诊断设备连接到互联网时，系统将自动搜索最新的更新程序。通过更新应用程序下载并安装更新软件到设备上。本章节介绍安装和下载更新程序的操作方法。如果在“设置”应用程序中已启用了“消息推送”功能，那么当有可用更新时系统将自动显示通知消息。详见第 66 页 7.1.5 消息推送。



图 9-1 “更新”应用程序界面示意图

### 1. 导航和控制

- 主页 – 返回 MaxiCheck 程序菜单
- 选项 – 选择需要更新的系统软件
- 搜索栏 – 通过输入文件名，如车辆品牌来搜索特定的更新项目

### 2. 状态栏

- 左侧 – 显示 MaxiCheck 设备型号和序列号
- 右侧 – 显示指示完成状态的更新进度条

### 3. 主界面

- 左列 – 显示车辆标志和更新的固件版本信息，点击【关于】将会显示

PDF 格式的功能列表，功能列表提供相关详细的固件信息

- 中间列 – 介绍更新固件的新功能。点击 ⓘ 按钮打开信息界面可查看更多详情，点击周围的灰暗区域关闭信息界面。
- 右列 – 根据每个更新项目的操作状态，将显示不同的按钮。
  - 1) 点击 **【更新】** 以更新选定项目。
  - 2) 点击 **【暂停】** 以暂停更新程序。
  - 3) 点击 **【继续】** 以继续已暂停的更新。

#### ➤ 如何更新固件

1. 启动 MaxiCheck 平板诊断设备，确保设备已连接电源且互联网通信稳定。
2. 选择 MaxiCheck 程序菜单中的 **【更新】** 应用程序；或点击收到的更新通知信息，打开“更新”应用程序界面。
3. 检查所有可用的更新：
  - 如果决定更新所有的项目，则点击顶部的 **【更新所有】** 按钮。
  - 如果只想更新个别更新项目，则点击该项目右列的 **【更新】** 按钮。
4. 点击 **【暂停】** 按钮暂停更新程序。点击 **【继续】** 按钮继续更新。
5. 完成更新程序后系统自动安装固件。新版本固件将替代原版本固件。

## 10 远程桌面操作

打开“远程桌面”应用程序将启动简单、快速、安全的远程控制接口“TV Quick Support”程序。通过TeamViewer，您可以接收来自道通公司支持中心、同事或朋友的远程支持服务及帮助。

### 10.1 操作

如果将TeamViewer连接当作电话，那么TeamViewer ID即是电话号码，所有的TeamViewer客户都可以与此号码进行单独通话。运行TeamViewer软件程序的计算机和移动设备可通过全球唯一的ID号被识别。初次启动“远程桌面”应用程序时，TeamViewer软件会根据设备特性自动生成一个永久使用的ID号。

确保在启动“远程桌面”应用程序前连接设备至互联网，以便平板能接收来自第三方的远程支持。



图 10-1 “远程桌面”应用程序界面示意图

- **如何接收来自伙伴的远程支持**
  1. 开启 MaxiCheck 平板。
  2. 点击 MaxiCheck 程序菜单中的【远程桌面】应用程序，打开

TeamViewer 界面，生成并显示设备 ID。

3. 您的伙伴必须通过下载和安装 TeamViewer 完整版程序 ( <http://www.teamviewer.com> )，并在其电脑上运行 TeamViewer 软件，才能提供远程操作支持请求。
4. 向您的伙伴提供 TeamViewer 生成的设备 ID 号，等待对方向您发送远程控制请求。
5. 系统收到请求后会弹出一个窗口，要求您确认并允许对方远程控制您的设备。
6. 点击【允许】接受，或点击【拒绝】予以拒绝。

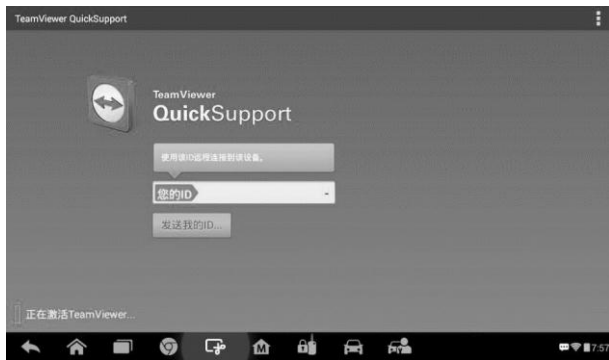
更多信息请参考相关的 TeamViewer 文档。

## 11 支持操作

此应用程序将启动同步与道通公司在线服务网站同步的“支持”平台。为了使 MaxiCheck 设备与您的 Autel 在线账户同步,请在初次使用设备时通过互联网注册产品。使用“支持”应用程序用户可连接到道通的线上社区论坛,在论坛上查询和提问解决汽车诊断故障的方法,同时提交客诉或发送求助请求至道通技术部门以获得直接快速的服务和支持。

### 11.1 产品注册



图 11-1 产品注册界面示意图

请在初次使用 MaxiCheck 设备时进行线上产品注册,完成注册的设备才可登录线上“支持”平台。

#### ➤ 如何注册诊断设备

首次使用产品时将会弹出如上图的注册界面,直到您注册后此界面才会消失。注册时您只需输入正确的手机号,必须保证此手机号码使用正常,且能接收到验证码。当您手机收到验证码后正确输入,点击注册,产品即可进行正常使用及更新升级。

## 11.2 界面布局

“支持”应用程序通过顶部导航栏的 4 个按钮控制界面操作，依序从左到右各个按钮的操作如下所述：

- **主页** – 返回至 MaxiCheck 程序菜单。
- **后退** – 返回至上一个界面。
- **向前** – 前进至下一个界面。
- **刷新** – 重新加载并更新界面。



图 11-2 “支持”应用程序界面示意图

“支持”界面的主界面分为两个部分。左侧栏是主菜单，在主菜单中选择一个选项，在右侧就会显示相应的功能界面。

## 11.3 我的帐户

“我的账户”界面会显示用户和产品的综合信息，并与在线注册的账户同步，这些信息包括“用户信息”、“设备信息”、“更新信息”和“产品维修记录”。

- **个人信息**

“用户信息”和“设备信息”都包含在“个人信息”界面中。

- **用户信息** - 显示您注册的在线账户的详细信息,例如您的 Autel ID, 姓名, 地址和其它联系信息等。

- **设备信息** - 显示已注册设备的产品信息,包括“产品 S/N”,“注册时间”,“过期时间”,以及“保修期”。

- **更新信息**

“更新信息”界面会显示产品软件更新的历史记录列表,包括产品序列号、软件版本或名称以及更新时间。

- **产品维修记录**

“产品维修记录”界面会显示设备维修的历史记录列表。每次设备被送回道通公司进行返修时,设备的序列号和详细的维修信息,如故障类型、更换的组件、或重装系统等,将被记录到相关的在线产品账户中,使线上“产品维修记录”信息与线下同步。

## 11.4 客诉

在“客诉”界面中可以建立一个新的客诉案例,也可以查看历史客诉记录。



图 11-3 “客诉”界面示意图

“客诉”界面包括 2 个部分。

### 1. 选项栏

- **日期筛选** – 只显示选定时间段内的客诉记录
- **状态筛选** – 只显示与选定的案例状态相应的客诉记录
- **新增客诉** – 创建一个新的客诉案例

### 2. 客诉列表

客诉的概要信息包含“主题名称”、“标签 ID”、“用户账户 ID”、“日期”和“案例状态”。

客诉案例有四种状态，分别是：

- **打开** – 表示客诉案例已经启动但尚未处理
- **挂起** – 表示客服人员正在处理该客诉
- **等待回复** – 表示客服人员已经回复了该客诉，需要客户进行反馈



- **关闭** – 表示客诉已被处理、解决并结束
- 点击案例选项右侧的➤按钮查看详细的客诉会话内容。
- **如何建立一个新的客诉会话**
  1. 在线注册产品。
  2. 点击 MaxiCheck 程序菜单中的【**支持**】应用程序。设备信息将会自动与在线账户同步。
  3. 点击主菜单中的【**客诉**】。
  4. 点击右上角的【**新增客诉**】按钮打开选项菜单界面，选择相应的服务渠道。
  5. 默认情况下，客诉列表通常会显示所有的客诉记录。点击【**下一步**】打开一个客诉表格，在客诉表格中输入详细的信息，如个人信息、车辆信息和设备信息，还可附上图像或 PDF 等格式文件。
  6. 在每个输入栏中输入相应的信息，为了使客服人员更加有效快速地处理客诉问题，建议您尽可能详细地填写客诉表格。
  7. 根据案例的紧急程度在最后一节选择所需的处理时间。
  8. 点击【**提交**】，将完成的表格发送至道通公司在线服务中心，或点击【**重置**】重新填写表格。客服人员会仔细阅读并处理您提交的客诉，回复您的速度取决于您要求的处理时间。
- **如何在客诉会话中作出回复**
  1. 在线注册产品。
  2. 点击 MaxiCheck 程序菜单中的【**支持**】应用程序。设备信息将会自动与在线账户同步。
  3. 点击主菜单中的【**客诉**】。
  4. 点击记录列表右侧的➤按钮，选择一个现有的投诉案例选项。界面将会显示该客诉会话的详细内容。
  5. 查看后点击右侧上方的【**发表回复**】按钮打开编辑界面输入回复信息。

6. 在输入栏中输入内容，如有必要可上传附件。
7. 点击【提交】发表回复。
8. 点击【状态】选项下拉菜单更改案例状态。
9. 点击【更新】按钮，提交最新更新。

## 11.5 数据记录

“数据记录”界面会保留诊断系统中所有已发送或未发送（但已保存）的数据记录。支持中心人员通过支持平台接收并处理您提交的报告，并在 48 小时内提供解决方案。您也可以与支持中心人员进行直接对话。



图 11-4 “数据记录”界面示意图

### ➤ 如何回复数据记录会话

1. 点击【已发】按钮查看已提交的数据记录列表。
2. 选择指定选项，查看数据处理的最新更新。
3. 点击屏幕底部的输入栏，输入文本信息，或点击语音按钮录制语音讯息，还可以点击相机按钮进行拍照。
4. 点击【发送】按钮，将信息发送至道通公司技术支持中心。

## 11.6 论坛

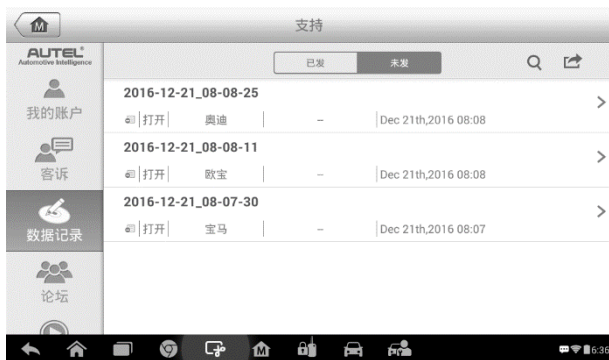
打开“论坛”界面登录道通公司官网 [www.auteltech.cn](http://www.auteltech.cn) 的技术论坛，通过论坛您可以与其他论坛中的成员分享信息或向他们寻求技术建议或提供技术支持。



图 11-5 “论坛”主页界面示意图

### ➤ 如何发帖

1. 在“论坛”主页界面中点击【发帖】，将会显示一个论坛列表。
2. 根据您要讨论的主题选择要加入的小组。例如，您要询问一个关于 MaxiCheck 平板的问题，则点击【MaxiCheck】进入相关论坛的讨论。
3. 在相应的输入栏中输入您的主题和要讨论的内容。
4. 为帖子选择一个类型或编辑标签有助于其他有相同兴趣的成员找到您的帖子。
5. 点击【确定】提交帖子。

### ➤ 如何参与讨论并回复帖子

1. 在“论坛”主页界面中，根据产品或功能选择您感兴趣的论坛小组。
2. 在“选择类型”菜单中选择一个指定的类型以便更好地筛选您所感兴趣的话题。
3. 点击帖子项右侧的  按钮以查看讨论内容。
4. 上下滑动屏幕浏览所有的帖子。当到达讨论的末尾时，点击【**回到原帖**】返回至第一篇帖子的位置。
5. 点击【**回复**】回复特定的帖子，或点击【**回复帖主**】加入讨论。
6. 在输入栏输入您的评论，然后点击【**确定**】提交帖子。

## 用户信息

在“用户信息”界面中可以设置您的个性头像，检查您的会员状态及其它信息，如查看您发布的帖子，点击“论坛”界面中的头像图片打开“用户信息”界面。



图 11-6 “用户信息”界面示意图

- **用户信息** – 显示用户的个人信息以及会员状态。点击“相关链接”可查看社区中的“会员排行榜”（根据分数和级别排名），还可查看

其他在线的社区会员。

- **信息修改** – 选择一张图片将其设置为您的个性头像。
- **我发表的帖子** – 以列表的形式显示您在各论坛中发布的所有帖子。

## 11.7 常见问题

“常见问题”界面为如何注册及使用道通网站线上账户和如何进行线上购物和支付等流程的常见问题提供解答。

- **账户** – 显示关于道通公司在线用户账户使用方法和答案。
- **购物&支付** – 显示关于线产品购买和支付流程的问题和答案。

## 12 学院

通过“学院”应用程序查看产品使用教程和车辆诊断培训教程，由一流的技术人员和产品专家编辑制作。



图 12-1 “培训”应用程序界面示意图

➤ **导航按钮** – 浏览应用程序界面。

**指导手册** – 打开此按钮可以看到道通产品各种车型功能操作方法的文字型指导手册；

**常见问题** – 打开此按钮可以看到道通产品常见问题解决方法。

## 13 快速链接操作

通过“快速链接”应用程序可快速方便地连接和访问道通公司官方网站和其它汽车服务业相关的知名网站。这些网站拥有丰富的信息资料和资源，如技术支持和帮助信息、知识库、论坛、培训和专业知识咨询服务等。



图 13-1 “快速链接”界面示意图

### ➤ 如何打开一个快速链接

1. 点击 MaxiCheck 程序菜单中的【快速链接】应用程序打开“快速链接”应用程序界面。
2. 在主界面中选择一个网站缩略图启动谷歌浏览器并打开选定的网站。

## 14 保养和服务

为确保 MaxiCheck 平板保持其最佳工作水平和状态,我们建议您仔细阅读并按照本章节所提供的保养说明保养产品。

### 14.1 保养说明

以下阐述了如何保养设备,以及要采取的预防措施。

- 请使用软布和酒精或温和的玻璃清洁剂清洁平板触摸屏。
- 切勿在平板上使用研磨性清洁剂、洗涤剂、或汽车化学品。
- 请将产品存放在干燥的环境中,并保持在正常的操作温度范围内使用产品。
- 在使用平板前请擦干双手。如果触摸屏潮湿,或用沾水的手指点击触摸屏将可能影响触摸品的感应。
- 请勿将设备存放在潮湿、多尘及脏污的地区。
- 每次使用前后请检查外壳、接线和接头是否有灰尘和损坏现象。
- 切勿使设备跌落或遭受严重撞击。
- 仅使用经授权认可的电池充电器和其它附件。任何因使用未经授权认可的电池充电器和附件而造成的故障或损坏将导致产品保修失效。
- 请确保电池充电器远离导电物体。
- 为了防止信号干扰,请勿在微波炉、无线电话和一些医疗或科学仪器旁使用平板。

### 14.2 快速检修指南

#### 1. 平板不能正常工作时：

- 确保产品是否已注册。
- 确保系统软件和诊断应用程序软件已正常更新。



- 确保平板已连接到互联网。
  - 检查所有的线缆、连线和指示灯以确认设备信号是否接收正常。
2. **电池续航时间比较短时：**
- 在低信号强度地区可能会出现这种情况。如果暂不使用设备，请将其关闭。
3. **无法开启平板时：**
- 确保平板已连接至电源或电池已充电。
4. **平板无法充电时：**
- 充电器可能出现故障，请联系当地的经销商。
  - 您可能尝试在温度过高/过低的环境中使用本产品，请尝试更换充电环境。
  - 产品可能未正确连接到充电器，请检查接头。

---

**提示：**若尝试以上措施后，仍然无法解决问题，请联系道通技术支持或您当地的销售代理。

---

## 14.3 电池使用

本产品由内置锂离子聚合物可充电电池供电。



---

**危险：**请勿自行更换电池，错误更换电池可能引起爆炸。

---

- 切勿使用已损坏的电池充电器。
- 切勿拆卸或打开、碾压、弯曲或扭转、刺穿或切碎电池。
- 请勿改装或重制电池、尝试将外物插入电池、或将电池暴露于火、爆炸或其他危险环境之中。
- 确保仅使用包装中配套的充电器和 USB 连接线。使用其他充电器或 USB 连接线可能会导致设备故障，并使产品保修失效。
- 仅使用符合产品标准的充电设备。使用不合格的电池或充电器可能会导致火灾、爆炸、泄露或其它危险。

- 请避免产品跌落。如果产品不慎跌落，尤其是跌在一个坚硬的表面上。如果您怀疑产品已经损坏，请将其送往维修中心进行检查。
- 电池充电时长取决于电池剩余的电量。
- 随着时间的推移，电池寿命会不可避免地缩短。
- 由于过度充电会缩短电池的使用寿命，请在电池充满电后断开充电器。
- 将电池存放在高温场所或寒冷环境下，如炎热或寒冷的车中可能会减少电池容量，缩短电池使用寿命。请始终将电池存放在正常的温度范围内。

## 14.4 服务流程

本节介绍联系技术支持、维修服务、以及申请更换或选购零件的相关流程和信息。

### 技术支持

如果您在操作本产品的过程中有任何疑问或问题，请

- 致电售后服务热线：400-009-3838 转 2
- 联系当地经销商或代理商。
- 访问 [pro.auteltech.com](http://pro.auteltech.com) 或 [www.auteltech.cn](http://www.auteltech.cn)。

### 维修服务

请先致电道通科技售后服务部沟通确认后再进行邮寄。

请务必填写以下信息：

- 联系人姓名
- 回寄地址
- 电话号码
- 产品名称

- 问题的完整叙述
- 购买凭证

**将设备发送至当地代理商或至以下地址：**

深圳市光明新区高新路研祥智谷工业园 2 栋 6 楼

邮编：518055

### **其它服务**

您可以直接从道通授权的产品供应商，和/或当地经销商或代理商处购买选购配件。

您的订购单应包括以下信息：

- 联系人信息
- 产品或零件名称
- 物品说明
- 购买数量

---

# 15 保修

## 一年有限保修

道通科技股份有限公司（以下简称“公司”）向作为本产品原始零售购买者承诺，自交货之日起一（1）年内，如果在正常使用情况条件下，本产品或任何零件证明存在材料或工艺方面缺陷导致设备故障，凭购买凭证，公司将根据情况免费为您维修或更换（新产品或改造的部件）。

因设备误用、操作不当或安装不当造成的附带损坏或间接损坏，公司概不负责。由于某些国家或州不允许对默示保修期限加以限制，因此上述限制可能对您不适用。

### 此保修不适用于以下情况：

- 1) 任何因异常使用或异常情况、意外事故、处理不当、人为疏忽、擅自更改、使用不当、安装或维修不当、或存放不当而损坏的产品；
- 2) 机械序列号或电子序列号已被删除、更改或损毁的产品；
- 3) 因暴露在高温或极端环境条件下造成的损坏；
- 4) 因连接到或使用公司未批准或授权的配件或其它产品而造成的损坏；
- 5) 产品外观、装饰品、装饰性或结构性物件如框架和非操作性零件的缺陷；
- 6) 因外部原因如火灾、泥土、沙子、电池泄露、保险丝熔断、被盗、或任一电源使用不当而损坏的产品。

---

**注意：**在维修过程中可能会删除产品中的所有内容。请发送产品进行保修服务前备份产品中的所有内

---